

Σημειώσεις Διαφορικές Εξισώσεις

<https://github.com/kongr45gpen/ece-notes>

2^ο εξάμηνο, 2016

Περιεχόμενα

I Σεβαστιάδης	3
1 Διαφορική εξίσωση 1ης τάξης	3
1.1 Χωριζόμενες διαφορικές εξισώσεις	3
1.2 Ομοιογενείς	5
1.3 Ακριβείς	8
1.4 Overview	12
1.4.1 Συνήθεις Διαφορικές Εξισώσεις (ΣΔΕ - Ordinary Differential Equations)	12
1.4.2 1 ^{ns} τάξης ΔΕ	13
2	13
2.1 ΔΕ 1 ^{ns} τάξης	13
3 Θεωρία των Λύσεων	15
4	18
4.1 ΓΡ/ΔΕ/1 ^{ns}	18
4.1.1 Bernoulli	19
4.2 ΟΜ/ΓΡ/ΔΕ/2, n ^{ns} /ΣΣ	23
4.2.1 2 ^{ns} τάξης	23
4.2.2 n ^{ns} τάξης	24
4.3 ΓΛ ΜΟ/ΔΕ	29
4.4 ΓΡ/ΔΕ/ΜΣ: Μέθοδος μεταβολής των παραμέτρων	34
5 Συστήματα Διαφορικών Εξισώσεων	42
6 Επίλυση ΓΡ ΔΕ με γενικευμένες/ασυνεχείς συναρτήσεις ως πηγές	46
6.1 Συνάρτηση δέλτα - Dirac	50
6.1.1 Συνάρτηση κρουστικής απόκρισης	50
II Κεχαγιάς: Ολοκληρωτικοί μετασχηματισμοί	52
7 Κεφάλαιο 7: Εισαγωγή στην ανάλυση του Fourier	52
7.0.1 $V(t) = V_0$	52
7.0.2 $V(t) = V_0 \sin(nt)$	53
7.0.3 $V(t) = \text{square}(t)$	54
8 Σειρές Fourier	55
8.0.1 Συνθήκες του Dirichlet	55
8.0.2	57
8.1 Παράδειγμα	58
8.2	59
9 Κεφάλαιο 9: Μετασχηματισμός Fourier	63
10 Κεφάλαιο 10: Μετασχηματισμός Laplace	72
10.0.1	79
11 Κεφάλαιο 11: Γενικευμένες Συναρτήσεις	80
12 ΔΕ κ Laplace	83

13 Μη γραμμικές ΔΕ	86
13.1	88

Μέρος I

Σεβαστιάδης

Χρήστος Σεβαστιάδης

Ορισμός: Διαφορική εξίσωση

Μια εξίσωση που αποτελείται από μια συνάρτηση και τις παραγώγους της

Lagrange's $x', x'', x''', x^{(4)}, \dots$

Newton's $\dot{x}, \ddot{x}, \dddot{x}$

Leibniz' $\frac{dx}{dt}, \frac{d^2x}{dt^2}, \frac{d^3x}{dt^3}$

π.χ.

$$x(t) \frac{d^2x(t)}{dt^2} + 2 \frac{dx(t)}{dt} = x(t) \sin(t)$$

Ορισμός 0.1: Τάξη

Τάξη ονομάζεται ο μεγαλύτερος βαθμός παραγώγου που εμφανίζεται στην εξίσωση

Ορισμός 0.2: Βαθμός

Βαθμός ονομάζεται η μεγαλύτερη δύναμη παραγώγου που εμφανίζεται στην εξίσωση

Κεφάλαιο 1 Διαφορική εξίσωση 1ης τάξης

Ορισμός

$$\frac{dx}{dt} = f(t, x)$$

1.1 Χωριζόμενες διαφορικές εξισώσεις

Τυπική μορφή:

$$f(t, x) = \frac{-M(t, x)}{N(t, x)} = \frac{dx}{dt} \implies \underbrace{N(t, x)}_{N(x)} dx + \underbrace{M(t, x)}_{M(t)} dt = 0$$

Αν δηλαδή τα $N(t, x)$, $M(t, x)$ εξαρτώνται μόνο από τα x και t αντίστοιχα, η εξίσωση ονομάζεται **χωριζόμενη**, και το αποτέλεσμά της μπορεί να βρεθεί με ολοκληρώματα:

$$\int N(x) dx + \int M(t) dt = c$$

Άσκηση: 2.1

$$x dx - t^2 dt = 0$$

$$N(x) = x, \quad M(t) = -t^2$$

$$\int x dx + \int (-t^2) dt = c \implies$$

$$\frac{1}{2}x^2 - \frac{1}{3}t^3 = c \implies$$

$$x = \pm \sqrt{\frac{2}{3}t^3 + 2c} \implies$$

$$x = \pm \sqrt{\frac{2}{3}t^3 + \kappa}$$

$$\text{με } \kappa = 2c$$

Άσκηση: 2.2

$$x' = x^2 t^3$$

$$\implies \frac{dx}{dt} = x^2 t^3$$

$$\implies \frac{1}{x^2} dx - t^3 dt = 0$$

$$\implies \int \frac{1}{x^2} dx + \int (-t^3) dt = c$$

$$\implies -\frac{1}{x} - \frac{t^4}{4} = c$$

$$\implies -\frac{1}{x} = c + \frac{t^4}{4}$$

$$\implies -\frac{4}{x} = 4c + t^4$$

$$\implies x = \frac{-4}{t^4 + \kappa}, \quad \text{με } \kappa = 4c$$

Άσκηση: 2.3

$$x' = \frac{t+1}{x^4+1}$$

$$\implies \frac{dx}{dt} = \frac{t+1}{x^4+1}$$

$$\implies (x^4+1) dx + (-t-1) dt = 0$$

$$\implies \int (x^4+1) dx + \int (-t-1) dt = c$$

$$\implies \frac{x^5}{5} + x - \frac{t^2}{2} - t = c$$

Παρατηρούμε ότι, χωρίς αρχική συνθήκη, βρίσκουμε γενικές λύσεις ως αποτέλεσμα. Με τη χρήση μιας αρχικής συνθήκης, μπορούμε να βρούμε και την ειδική λύση της εξίσωσης.

Άσκηση: 2.4

$$e^t dt - x dx = 0; \quad x(0) = 1 \leftarrow \text{αρχική συνθήκη}$$

$$\Rightarrow \int x dx + \int (-e^t) dt = c$$

$$\Rightarrow \frac{x^2}{2} - e^t = c$$

$$\Rightarrow x^2 = 2e^t + 2c$$

$$\Rightarrow x^2 = 2e^t + \kappa, \quad \text{με } \kappa = 2c$$

Όμως $x(0) = 1$, άρα:

$$\begin{cases} x^2 = 2e^t + \kappa \\ x(0) = 1 \end{cases} \Rightarrow x(0)^2 = 2e^0 + \kappa \Rightarrow \boxed{\kappa = -1}$$

Επομένως τελικά:

$$x^2 = 2e^t - 1 \Rightarrow x = \pm \sqrt{2e^t - 1} \Rightarrow \boxed{x = \sqrt{2e^t - 1}}$$

Η αρχική συνθήκη πράγματι επαληθεύει το αποτέλεσμα x . Πρέπει όμως και $x \in \mathbb{R}$, $2e^t - 1 \geq 0$.

Από τη διαφορική εξίσωση έχουμε $x' = \frac{e^t}{x}$, άρα πρέπει $2e^t - 1 > 0 \Rightarrow \boxed{t > \ln \frac{1}{2}}$.

$$\int_{x_0}^x N(x) dx + \int_{t_0}^t M(t) dt = 0, \quad x(t_0) = x_0$$

Άσκηση: 2.5

$$x \cos x dx + (1 - 6t^5) dt = 0; \quad t(\pi) = 0$$

$$x_0 = \pi, \quad t_0 = 0$$

$$\Rightarrow \int_{\pi}^x x \cos x dx + \int_0^t (1 - 6t^5) dt = 0$$

$$\Rightarrow x \sin x \Big|_{\pi}^x + \cos x \Big|_{\pi}^x + (t - t^6) \Big|_0^t = 0$$

$$\Rightarrow x \sin x + \cos x + 1 + t - t^6$$

$$\Rightarrow \boxed{x \sin x + \cos x + 1 = t - t^6}$$

1.2 Ομοιογενείς

$$f(t, x) = \frac{-M(t, x)}{N(t, x)}$$

Ορισμός 1.1

Αν $\forall a \in \mathbb{R} : f(at, ax) = f(t, x)$, λέμε ότι η εξίσωση είναι **ομοιογενής**.

Θεώρημα

Αν μια εξίσωση είναι ομοιογενής, μπορούμε να την λύσουμε μειώνοντάς/μετατρέποντάς την σε χωριζόμενη, εφαρμόζοντας το μαθηματικό κόλπο που ονομάζεται "αντικατάσταση μεταβλητής", δηλαδή, όπου u συνάρτηση:

$$x = ut \implies \frac{dx}{dt} = \frac{du}{dt}t + u$$

Άσκηση: 2.6

$$x' = \frac{x+t}{t}$$

$\implies \frac{dx}{dt} = \frac{x+t}{t}$, μη χωριζόμενη.

$$f(t, x) = \frac{dx}{dt}, \quad f(at, ax) = \frac{ax + at}{at} = \frac{x+t}{t} \text{ ομοιογενής}$$

Θέτω $x = ut$, $\frac{dx}{dt} = \frac{du}{dt}t + u$, άρα η διαφορική εξίσωση γίνεται:

$$\begin{aligned} \frac{du}{dt}t + u &= \frac{ut+t}{t} \\ \implies \frac{du}{dt}t + u &= u + 1 \\ \implies t \frac{du}{dt} &= 1 \\ \implies \frac{1}{t} dt - du &= 0 \text{ χωριζόμενη} \\ \implies \int \frac{1}{t} dt + \int (-1) du &= c \\ \implies \ln|t| - u &= c \\ \implies u &= \ln|t| - c \text{ με } c = -\ln|\kappa| \\ \implies u &= \ln|\kappa t| \\ \implies \frac{x}{t} = \ln|\kappa t| &\implies x = t \ln|\kappa t| \end{aligned}$$

Άσκηση: 2.7

$$x' = \frac{2x^4 + t^4}{tx^3}$$

$\Rightarrow \frac{dx}{dt} = \frac{2x^4 + t^4}{tx^3}$, μη χωριζόμενη.

$$f(t, x) = \frac{dx}{dt}, \quad f(at, ax) = \frac{2(ax)^4 + (at)^4}{(at)(ax)^3} = \frac{a^4 2x^4 + a^4 t^4}{a^4 tx^3} = \frac{2x^4 + t^4}{tx^3} \text{ ομοιογενής}$$

Θέτω $x = ut$, $\frac{dx}{dt} = \frac{du}{dt}t + u$, άρα η διαφορική εξίσωση γίνεται:

$$\begin{aligned} \frac{du}{dt}t + u &= \frac{2(ut)^4 + t^4}{t(ut)^3} \\ \Rightarrow \frac{du}{dt}t + u &= \frac{2u^4 t^4 + t^4}{u^3 t^3} \\ \Rightarrow \frac{du}{dt}t + u &= \frac{2u^4 + 1}{u^3} \\ \Rightarrow \frac{du}{dt}t &= \frac{2u^4 + 1}{u^3} - u = \frac{u^4 + 1}{u^3} \\ \Rightarrow \frac{u^3}{u^4 + 1} du - \frac{1}{t} dt &= 0 \text{ χωριζόμενη} \\ \Rightarrow \int \frac{u^3}{u^4 + 1} du + \int \frac{-1}{t} dt &= c \\ \Rightarrow \frac{1}{4} \ln(u^4 + 1) - \ln|t| &= c \\ \Rightarrow \boxed{u^4 + 1 = (\kappa t)^4} \text{ με } c = \ln|x| \\ x = ut \Rightarrow u = \frac{x}{t} \Rightarrow \left(\frac{x}{t}\right)^4 + 1 &= (\kappa t)^4 \\ \Rightarrow \frac{x^4}{t^4} + 1 &= \kappa^4 t^4 \\ \Rightarrow \boxed{x^4 = c_1 t^8 - t^4} \text{ με } c_1 = \kappa^4 \end{aligned}$$

Άσκηση: 2.8

$$x' = \frac{t^2 + x^2}{tx}; x(1) = -2$$

$\Rightarrow \frac{dx}{dt} = \frac{t^2 + x^2}{tx}$, μη χωριζόμενη.

$$f(t, x) = \frac{dx}{dt}, \quad f(at, ax) = \frac{(at)^2 + (ax)^2}{(at)(ax)} = \frac{a^2 t^2 + a^2 x^2}{a^2 tx} = \frac{t^2 + x^2}{tx} \text{ ομοιογενής}$$

Θέτω $x = ut$, $\frac{dx}{dt} = \frac{du}{dt}t + u$, άρα η διαφορική εξίσωση γίνεται:

$$\begin{aligned} \frac{du}{dt}t + u &= \frac{t^2 + (ut)^2}{t(ut)} \\ \Rightarrow \frac{du}{dt}t + u &= \frac{t^2 + t^2 u^2}{t^2 u} \\ \Rightarrow \frac{du}{dt}t + u &= \frac{1 + u^2}{u} \\ \Rightarrow \frac{du}{dt}t &= \frac{1 + u^2 - u^2}{u} = \frac{1}{u} \\ \Rightarrow u \, du - \frac{1}{t} \, dt &= 0 \text{ χωριζόμενη} \\ \Rightarrow \int u \, du + \int \frac{-1}{t} \, dt &= c \\ \Rightarrow \frac{u^2}{2} - \ln|t| &= c \\ \Rightarrow u^2 &= 2 \ln|t| + 2c \\ \Rightarrow \boxed{u^2 = \ln t^2 + \kappa} &\text{ με } \kappa = 2c \\ x = ut \Rightarrow u = \frac{x}{t} \Rightarrow \frac{x^2}{t^2} &= \ln t^2 + \kappa \\ \Rightarrow \boxed{x^2 = t^2 \ln t^2 + \kappa t^2} \end{aligned}$$

Επειδή $x(1) = 2$, έχουμε:

$$(-2)^2 = 1^2 \ln 1^2 + \kappa 1^2 \Rightarrow 4 = 0 + \kappa \Rightarrow \boxed{\kappa = 4}$$

Επομένως τελικά:

$$x^2 = t^2 \ln t^2 + 4t^2 \Rightarrow \boxed{x = -\sqrt{t^2 \ln t^2 + 4t^2}}$$

1.3 Ακριβείς**Ορισμός**

Όταν:

$$\frac{\partial M(t, x)}{\partial x} = \frac{\partial N(t, x)}{\partial t}$$

τότε η εξίσωση λέγεται ακριβής ή πλήρης.

Υπάρχει $dF(t, x) = N(t, x) dx + M(t, x) dt$ με Γενική Λύση $F(t, x) = c$.

Άσκηση: 2.16

$$(t + \sin x) dt + (t \cos x - 2x) dx = 0$$

$$\underbrace{(t + \sin x) dt}_{M(t,x) dt} + \underbrace{(t \cos x - 2x) dx}_{N(t,x) dx} = 0$$

Δοκιμή:

$$\begin{cases} M(t, x) = t + \sin x \\ N(t, x) = t \cos x - 2x \end{cases} \implies \frac{\partial M(t, x)}{\partial x} = \cos x = \frac{\partial N(t, x)}{\partial t} = \cos x$$

Άρα η ΔΕ είναι ακριβής, επομένως υπάρχει $F(t, x)$ τέτοια ώστε:

$$dF = N(t, x) dx + M(t, x) dt$$

$$dF = \frac{\partial F}{\partial x} dx + \frac{\partial F}{\partial t} dt \quad \leftarrow \text{ολικό διαφορικό της } F$$

$$\frac{\partial F(t,x)}{\partial x} = N(t, x), \quad \frac{\partial F(t,x)}{\partial t} = M(t, x) \xrightarrow{\text{ολοκλήρωση ως προς } t}$$

$$\implies \int \frac{\partial F(t,x)}{\partial t} dt = \int (t + \sin x) dt \implies F(t, x)$$

$$\implies F(t, x) = \frac{1}{2}t^2 + t \sin x + \overbrace{h(x)}^{\text{ολοκληρωτική σταθερά}}$$

Έχουμε:

$$\begin{aligned} \frac{\partial F(t,x)}{\partial x} &= t \cos x + h'(x) \\ \implies t \cos x - 2x &= t \cos x + h'(x) \\ \implies h'(x) &= -2x \\ \implies \int h'(x) dx &= \int (-2x) dx \\ \implies h(x) &= -x^2 + c_1 \end{aligned}$$

Επομένως:

$$\begin{aligned} F(t, x) &= \frac{1}{2}t^2 + t \sin x - x^2 + c_1 = c \xrightarrow{c_2=c-c_1} \\ \implies \frac{1}{2}t^2 + t \sin x - x^2 &= c_2 \quad \text{Γενική λύση} \end{aligned}$$

Άσκηση: 2.17

$$\frac{dx}{dt} = \frac{2 + xe^{tx}}{2x - te^{tx}}$$

$$\frac{dx}{dt} = \frac{2 + xe^{tx}}{2x - te^{tx}} \xrightarrow{\text{διαφορική μορφή}} \underbrace{(2 + xe^{tx})}_{M(t,x)=2+xe^{tx}} dt + \underbrace{(te^{tx} - 2x)}_{N(t,x)=te^{tx}-2x} dx = 0$$

Δοκιμή:

$$\frac{\partial M(t, x)}{\partial x} = e^{tx} + xte^{tx} = \frac{\partial N(t, x)}{\partial t} = xte^{tx} + e^{tx}$$

συνεπώς είναι ακριβής, οπότε υπάρχει $F(t, x)$, με $dF = M(t, x) dt + N(t, x) dx$, με λύση $F(t, x) = c$.

$$\text{Ολικό διαφορικό} \rightarrow dF = \frac{\partial F}{\partial x} dx + \frac{\partial F}{\partial t} dt$$

Άρα:

$$\begin{aligned} \frac{\partial F(t,x)}{\partial x} &= N(t, x), & \frac{\partial F(t,x)}{\partial t} &= M(t, x) = 2 + xe^{tx} \xrightarrow{\text{ολοκλήρωση ως προς } t} \\ &\Rightarrow \int \frac{\partial F(t,x)}{\partial t} dt = \int (2 + xe^{tx}) dt \Rightarrow \\ &\Rightarrow F(t, x) = 2t + e^{tx} + h(x) \end{aligned}$$

$$\begin{aligned} \text{Παραγωγή ως προς } x &\rightarrow \frac{\partial F(t,x)}{\partial x} = te^{tx} + h'(x) \Rightarrow te^{tx} + h'(x) = te^{tx} - 2x \Rightarrow \\ &\Rightarrow h'(x) = -2x \Rightarrow \\ &\Rightarrow h(x) = \int (-2x) dx \Rightarrow \\ &\Rightarrow h(x) = -x^2 + c_1 \end{aligned}$$

Άρα τελικά:

$$\begin{aligned} F(t, x) &= 2t + e^{tx} - x^2 + c_1 \\ \Rightarrow 2t + e^{tx} - x^2 + c_1 &= c \\ \Rightarrow \boxed{2t + e^{tx} - x^2 = c_2, \quad c_2 = c - c_1} \end{aligned}$$

Άσκηση: 2.19

$$(2x^2t - 2x^3) dt + (4x^3 - 6x^2t + 2xt^2) dx = 0$$

$$\underbrace{(2x^2t - 2x^3)}_{M(t,x)=2x^2t-2x^3} dt + \underbrace{(4x^3 - 6x^2t + 2xt^2)}_{N(t,x)=4x^3-6x^2t+2xt^2} dx = 0$$

$\frac{\partial M(t,x)}{\partial x} = 4xt - 6x^2 = \frac{\partial N(t,x)}{\partial t} = 0 - 6x^2 + 4xt$, ΔΕ ακριβής, οπότε υπάρχει $F(t, x)$ με $dF(t, x) = M(t, x) dt + N(t, x) dx$ με λύση $F(t, x) = c$.

$$dF(t, x) = \frac{\partial F(t, x)}{\partial t} dt + \frac{\partial F(t, x)}{\partial x} dx$$

$$\frac{\partial F(t,x)}{\partial x} = N(t, x), \quad \frac{\partial F(t,x)}{\partial t} = M(t, x) = 2x^2t - 2x^3 \quad \Rightarrow$$

$$\Rightarrow \int \frac{\partial F(t,x)}{\partial t} dt = \int (2x^2t - 2x^3) dt \quad \Rightarrow$$

$$\Rightarrow F(t, x) = x^2t^2 - 2x^3t + h(x)$$

$$\frac{\partial F(t,x)}{\partial x} = 2xt^2 - 6x^2t + h'(x) \Rightarrow$$

$$\Rightarrow \cancel{2xt^2} - \cancel{6x^2t} + h'(x) = 4x^3 - 6x^2t + \cancel{2xt^2} \Rightarrow$$

$$\Rightarrow h'(x) = 4x^3 \xrightarrow{\text{ολοκλ.}} h(x) = x^4 + c_1$$

Άρα:

$$F(t, x) = x^2t^2 - 2x^3t + x^4 + c_1 \Rightarrow$$

$$\Rightarrow x^2t^2 - 2x^3t + x^4 + c_1 = c \Rightarrow$$

$$\Rightarrow x^2t^2 - 2x^3t + x^4 = c - c_1 \Rightarrow$$

$$\Rightarrow \begin{cases} (x^2 - xt)^2 = c_2 \\ c_2 = c - c_1 \end{cases} \Rightarrow$$

$$\xrightarrow{c_3 = \pm \sqrt{c_2}} x^2 - xt = c_3 \xrightarrow{\frac{ax^2+bx+c=0}{\frac{-b \pm \sqrt{b^2-4ac}}{2a}}}$$

$$\Rightarrow \boxed{x = \frac{t \pm \sqrt{t^2 + 4c_3}}{2}, \quad c_3 = \pm \sqrt{c_2}}$$

Άσκηση: 2.20

$$2tx \, dt + (1 + t^2) \, dx = 0; \quad x(2) = -5$$

$$\underbrace{2tx}_{M(t,x)} \, dt + \underbrace{(1 + t^2)}_{N(t,x)} \, dx = 0; \quad x(2) = -5$$

$$M(t, x) = 2tx, \quad N(t, x) = 1 + t^2 \tag{1}$$

$F(t, x)$, με $dF(t, x) = \frac{\partial F}{\partial x} \, dx + \frac{\partial F}{\partial t} \, dt$.
 $dF(t, x) = N(t, x) \, dx + M(t, x) \, dt$

$$\frac{\partial F(t, x)}{\partial x} = N(t, x) \tag{2}$$

$$\begin{aligned} \frac{\partial F(t, x)}{\partial t} &= M(t, x) = 2tx \implies \\ \implies \int \frac{\partial F(t, x)}{\partial t} \, dt &= \int (2tx) \, dt \implies \end{aligned}$$

$$\implies F(t, x) = t^2x + h(x) \tag{3}$$

$$\begin{cases} \frac{\partial F(t, x)}{\partial x} = t^2 + h'(x) \\ (2), (1) \end{cases} \implies$$

$$\implies t^2 + h'(x) = 1 + t^2 \implies h'(x) = 1 \implies$$

$$\implies \begin{cases} h(x) = x + c_1 \\ (3) \end{cases} \implies \begin{cases} F(t, x) = t^2x \\ (4) \end{cases} \implies t^2x + x + c_1$$

$$\implies t^2x + x = c_2 \quad (c_2 = c - c_1) \implies x = \frac{c_2}{t^2 + 1} \implies (x(2) = 5)5 = \frac{c_2}{2^2 + 1} \implies x = \frac{-25}{t^2 + 1}$$

$$\implies F(t, x) = t^2x + x + c_1 \tag{4}$$

1.4 Overview**1.4.1 Συνήθειες Διαφορικές Εξισώσεις (ΣΔΕ - Ordinary Differential Equations)****Ορισμός 1.2**

Εμπλέκουν:

- μία ανεξάρτητη μεταβλητή (π.χ. t, x)
- μια εξαρτημένη και τις παραγώγους της (π.χ. i, y, u)

$$F(t, x, x', \dots, x^{(n)}) = 0$$

Μη συνήθειες είναι οι Μερικές Διαφορικές Εξισώσεις (Partial Differential Equations - PDE) που εμπλέκουν:

- πολλές ανεξάρτητες μεταβλητές (π.χ. x, y, z)
- μία εξαρτημένη μεταβλητή και τις μερικές παραγώγους της

1.4.2 1^{ης} τάξης ΔΕ

Ορισμός 1.3

όταν

$$x' = \frac{dx}{dt} = f(t, x)$$

Ορισμός 1.4: Τυπικής μορφής

$$f(t, x) = \frac{-M(t, x)}{N(t, x)}$$

Διαφορική μορφή

$$N(t, x) dx + M(t, x) dt = 0$$

Ορισμός 1.5: Χωριζόμενη

όταν

$$\begin{cases} N(t, x) = N(x) \\ M(t, x) = M(t) \end{cases}$$

τότε

$$N(x) dx + M(t) dt = 0$$

με λύση

$$\int N(x) dx + \int M(t) dt = c$$

ή

$$\int_{x_0}^x N(x) dx + \int_{t_0}^t M(t) dt = 0$$

Ορισμός 1.6: Ομογενής - Ομοιογενής

όταν $\forall a \in \mathbb{R}$

$$F(at, ax) = f(t, x)$$

τότε θέτω $x = ut$, άρα $\frac{dx}{dt} = \frac{du}{dt}t + u$

Κεφάλαιο 2

2.1 ΔΕ 1^{ης} τάξης

TM (Τυπική μορφή): $x' = \frac{dx}{dt} = f(t, x)$

ΔM (Διαφορική μορφή): $N(t, x) dx + M(t, x) dt = 0$

Ακριβής: $\frac{\partial M(t, x)}{\partial x} = \frac{\partial N(t, x)}{\partial t} \rightarrow dF(t, x)$

$$dF(t, x) = N(t, x) dx + M(t, x) dt$$

$$F(t, x) = c$$

$$\underbrace{G(t, x)} \cdot (N(t, x) dx + M(t, x) dt) = 0$$

Μπορεί να υπάρξει τέτοια συνάρτηση

Άσκηση: 2.23 Ολοκληρωτικός παράγοντας, επίλυση μέσω ελέγχου

$$x dt - t dx = 0$$

$$M(t, x) = x, N(t, x) = t$$

$$\frac{\partial M(t,x)}{\partial x} = 1, \frac{\partial N(t,x)}{\partial t} = -1 \text{ δεν είναι ακριβής.}$$

$$\overbrace{G(t, x)}^{\text{υποφύγιος}} = -\frac{1}{t^2}$$

$$-\frac{1}{t^2}(x dt - t dx) = 0 \implies -\frac{x}{t^2} dt + \frac{1}{t^2} dx = 0$$

$$M(t, x) = -\frac{x}{t^2} \quad N(t, x) = \frac{1}{t}$$

$$\frac{\partial M(t,x)}{\partial x} = -\frac{1}{t^2} = \overbrace{\frac{\partial N(t,x)}{\partial t}}^{\text{ακριβής}} = -\frac{1}{t^2}$$

$$\text{Av } \frac{1}{N} \left(\frac{\partial M}{\partial x} - \frac{\partial N}{\partial t} \right) \equiv g(t) \implies G = e^{\int g(t) dt}$$

Με διαφορά μερικών παραγώγων:

$$\text{Av } \frac{1}{N} \left(\frac{\partial M}{\partial x} - \frac{\partial N}{\partial t} \right) = h(x) \implies G = e^{\int g(x) dx}$$

Άσκηση: 2.25

$$x^2 dt + tx dx = 0, M(t, x) = x^2, N(t, x) = tx$$

$$\frac{\partial M(t,x)}{\partial x} = 2x \neq \frac{\partial N(t,x)}{\partial t} = x \text{ όχι ακριβής}$$

$$\frac{1}{M} \left(\frac{\partial M}{\partial x} - \frac{\partial N}{\partial t} \right) = \frac{1}{x^2} (2x - x) = \frac{1}{x} = h(x)$$

$$G(t, x) = e^{-\int h(x) dx} = e^{-\int \frac{1}{x} dx} = e^{-\ln x} = \frac{1}{x}$$

$$\frac{1}{x} (x^2 dt + tx dx) = 0 \implies x dt + t dx = 0$$

$$\frac{\partial M}{\partial x} = 1 = \frac{\partial N}{\partial t} = 1 \text{ ακριβής}$$

Μορφή των όρων N, M αν $M = xf(tx)$ και $N = tg(tx)$, τότε:

$$G(t, x) = \frac{1}{tM - xN}$$

Άσκηση: 2.26

$$x' = \frac{tx^2 - x}{t}$$

$$\implies \frac{dx}{dt} = \frac{tx^2 - x}{t} \implies t dx - (tx^2 - x) dt = 0 \implies x(1 - tx) dt + t dx = 0$$

$$M(t, x) = x \cdot (1 - tx) \implies \frac{\partial M(t, x)}{\partial x} = 1 - 2tx \neq \frac{\partial N(t, x)}{\partial t} = 1 \text{ όχι ακριβής}$$

αλλά: $M = xf(t)$ και $N = tg(tx)$.

Επομένως:

$$G(t, x) = \frac{1}{tM - xN} = \frac{1}{tx(1 - tx) - xt} = \frac{1}{-t^2x^2} = -\frac{1}{(tx)^2}$$

Είναι:

$$-\frac{1}{(tx)^2} (x(1 - tx) dt + t dx) = 0 \implies$$

$$\frac{tx - 1}{t^2x} dt - \frac{1}{tx^2} dx = 0$$

και συνεχίζω με τη μέθοδο της ακριβούς.

Κεφάλαιο 3 Θεωρία των Λύσεων

Μορφή ΔΕ $n^{\text{ος}}$ τάξης:

$$b_n(t) \cdot x^{(n)} + b_{n-1}(t) \cdot x^{(n-1)} + \dots + b_2(t)x'' + b_1(t)x' + b_0(t)x = g(t)$$

όπου: $g(t), b_j(t)$ ($j = 1, 2, \dots, n$) εξαρτώνται αποκλειστικά από το t .

Αν $g(t) \equiv 0$, τότε η ΔΕ είναι ομογενής (ΟΜ - homogenous).

Αν $g(t) \neq 0$, τότε η ΔΕ είναι μη ομογενής (ΜΟ - non-homogenous).

Όταν όλοι οι συντελεστές $b_j(t)$ είναι σταθερές, τότε ΔΕΣΣ (σταθερών συντελεστών).

Όταν ένας τουλάχιστον $b_j(t)$ δεν είναι σταθερά, ΔΕΜΣ (μεταβλητών συντελεστών).

Θεώρημα 3.1

ΔΕ n τάξης με n ΑΣ (αρχικές συνθήκες):

$$x(t_0) = c_0, x'(t_0) = c_1, x''(t_0) = c_2, \dots, x^{(n-1)}(t_0) = c_{n-1}$$

$$\Delta E \quad b_n(t)x^{(n)} + b_{n-1}(t)x^{(n-1)} + \dots + b_2(t)x'' + b_1(t)x' + b_0(t)x = g(t)$$

Αν $g(t)$ και b_i συνεχείς σε διάστημα ϕ που περιλαμβάνει το t_0 και $b_n(t) \neq 0$ στο ϕ , τότε το πρόβλημα έχει μία μοναδική λύση (ορισμένη στο ϕ).

Διαιρώ με $b_n(t)$ και έχω:

$$x^{(n)} + a_{n-1}(t) \cdot x^{(n-1)} + \dots + a_2(t)x'' + a_1(t)x' + a_0(t)x = \phi(t)$$

$$a'_j(t) = \frac{b_j(t)}{b_n(t)} \quad (j = 1, 2, \dots, n - 1)$$

$$\phi(t) = \frac{g(t)}{b_n(t)}$$

Διαφορικός τελεστής $L(x)$

$$L(x) \equiv x^{(n)} + a_{n-1}(t)x^{(n-1)} + \dots + a_2(t) \cdot x'' + a_1(t) \cdot x' + a_0(t) \cdot x$$

$$L(x) = \phi(t) \quad \text{ΜΟ ΓΡ ΔΕ } n^{\text{ης}} \text{ τάξης}$$

$$L(x) = 0 \quad \text{ΟΜ}$$

Ορισμός 3.1

Το σύνολο $\{x_1(t), x_2(t), \dots, x_n(t)\}$ είναι ΓΕ (γραμμικά εξαρτημένο) για ένα διάστημα Δ όταν υπάρχουν συντελεστές όχι όλοι μηδενικοί τέτοιοι ώστε:

$$c_1x_1(t) + c_2x_2(t) + \dots + c_nx_n(t) \equiv 0 \quad \Delta$$

Θεώρημα 3.2

Έστω n ομογενής n -οστής τάξης γραμμική διαφορική εξίσωση $L(x) = 0$.

Αν $x_1(t), x_2(t), \dots, x_n(t)$ είναι λύσεις, τότε και ο γραμμικός τους συνδυασμός είναι γενική λύση της ομογενούς:

$$x(t) = c_1x_1(t) + c_2x_2(t) + \dots + c_nx_n(t) \quad \text{ΓΛ (Γενική Λύση)}$$

Θεώρημα 3.3: Βροσκιανή

Ορίζουσα $W(x_1, x_2, \dots, x_n)$

$$\begin{cases} W \neq 0 \text{ έστω σε ένα σημείο } \in \Delta & \rightarrow \text{ΓΑ (Γραμμικά Ανεξάρτητες)} \\ W \equiv 0 \text{ και κάθε συνάρτηση είναι λύση της ίδιας ΔΕ} & \rightarrow \text{ΓΕ (Γραμμικά Εξαρτημένες)} \end{cases}$$

Θεώρημα 3.4

$$\overbrace{L(x)}^{\text{Ομογενής ΔΕ}} = \phi(t)$$

$$\text{Έστω } \begin{cases} x_n(t) & \text{ΓΛ της ΟΜ (Ομογενούς)} \\ x_p(t) & \text{ΕΛ της ΜΟ (Μη ομογενούς)} \end{cases}$$

Τότε είναι ΓΛ ΜΟ (Γενική Λύση Μη Ομογενούς) n :

$$x(t) = x_n(t) + x_p(t)$$

Άσκηση: 3.2

$$\{1-t, 1+t, 1-3t\}$$

$$W(1-t, 1+t, 1-3t) = \begin{vmatrix} 1-t & 1+t & 1-3t \\ \frac{d(1-t)}{dt} & \frac{d(1+t)}{dt} & \frac{d(1-3t)}{dt} \\ \frac{d^2(1-t)}{dt^2} & \frac{d^2(1+t)}{dt^2} & \frac{d^2(1-3t)}{dt^2} \end{vmatrix}$$

$$= \begin{vmatrix} 1-t & 1+t & 1-3t \\ -1 & 1 & -3 \\ 0 & 0 & 0 \end{vmatrix} = 0$$

(β)

$$c_1(1-t) + c_2(1+t) + c_3(1-3t) = 0$$

$$\underbrace{(c_1 + c_2 - 3c_3)}_0 t + \underbrace{(c_1 + c_2 + c_3)}_0 \equiv 0$$

$$\begin{cases} -c_1 + c_2 - 3c_3 = 0 \\ c_1 + c_2 + c_3 = 0 \end{cases} \Rightarrow \begin{cases} c_1 = -2c_3 \\ c_2 = c_3 \\ c_3 \text{ αυθαίρετη σταθερά} \end{cases} \Rightarrow \begin{cases} c_3 = 1 \\ c_1 = -2 \\ c_2 = 1 \end{cases} \Rightarrow \text{ΓΕ}$$

Άσκηση: 3.3

Βρείτε την Βροσκιανή:

$$\{t, t^2, t^3\}$$

$$W(t, t^2, t^3) = \begin{vmatrix} t & t^2 & t^3 \\ \frac{d(t)}{dt} & \frac{d(t^2)}{dt} & \frac{d(t^3)}{dt} \\ \frac{d^2(t)}{dt^2} & \frac{d^2(t^2)}{dt^2} & \frac{d^2(t^3)}{dt^2} \end{vmatrix}$$

$$= \begin{vmatrix} t & t^2 & t^3 \\ 1 & 2t & 3t^2 \\ 0 & 2 & 6t \end{vmatrix} = 2t^3$$

$$(-\infty, \infty), t = 3, W = 54 \neq 0 \Rightarrow \text{ΓΑ, θαυμάσια!}$$

Άσκηση: 3.4

$$\{t^3, |t^3|\} \quad [-1, 1]$$

$$c_1 t^3 + c_2 |t^3| \equiv 0$$

$$|t^3| = t^3, \quad t \geq 0 \quad / \quad |t^3| = -t^3, \quad t \leq 0$$

$$\begin{cases} c_1 t^3 + c_2 t^3 \equiv 0 & t \geq 0 \\ c_1 t^3 - c_2 t^3 \equiv 0 & t < 0 \end{cases} \implies c_1 = c_2 = 0 \text{ ΓΑ}$$

$$\frac{d|t^3|}{dt} = \begin{cases} 3t^2 & \text{αν } t > 0 \\ 0 & \text{αν } t = 0 \\ -3t^2 & \text{αν } t < 0 \end{cases} \implies \begin{cases} \text{για } t > 0 : & W(t^3, |t^3|) = \begin{vmatrix} t^3 & t^3 \\ 3t^2 & 3t^2 \end{vmatrix} \equiv 0 \\ \text{για } t = 0 : & W(t^3, |t^3|) = 0 \\ \text{για } t < 0 : & W(t^3, |t^3|) = \begin{vmatrix} t^3 & -t^3 \\ 3t^2 & -3t^2 \end{vmatrix} \equiv 0 \end{cases}$$

Άσκηση: 3.5

$$x'' - 2x' + x = 0$$

e^t, te^t Λύσεις

Ο γραμμικός συνδυασμός $X = c_1 e^t + c_2 t e^t$ είναι λύση της εξίσωσης;

$$W(e^t, te^t) = \begin{vmatrix} e^t & te^t \\ e^t & e^t + te^t \end{vmatrix} = e^{2t} \neq 0$$

Άρα οι εξισώσεις είναι γραμμικά ανεξάρτητες, άρα, επειδή είναι λύσεις της διαφορικής, ο γραμμικός συνδυασμός τους είναι γενική λύση.

Μη ομογενής: $x'' - 2x' + x = e^{3t}$

Ειδική λύση: $\frac{1}{4}e^{3t} \rightarrow x_p = \frac{1}{4}e^{3t}$

Γενική λύση μη ομογενούς: $\underbrace{x(t)}_{\text{ΜΟ}} = \underbrace{x_h(t)}_{\text{ΟΜ}} + \underbrace{x_p(t)}_{\text{ΜΟ}}$

Άρα:

$$x(t) = c_1 e^t + c_2 t e^t + \frac{1}{4} e^{3t}$$

Κεφάλαιο 4**4.1 ΓΡ/ΔΕ/1^{ns}**

- $\frac{dx}{dt} + p(t)x = q(t)$
ή $\underbrace{f(t, x)}_{f(t, x) = \frac{dx}{dt}} = q(t) - p(t)x$

Τότε ΟΠ (Ολοκληρωτικός Παράγοντας) $G(t) = e^{\int p(t) dx}$. Πολλαπλασιάζοντας με τον ολοκληρωτικό

παράγοντα παίρνουμε:

$$G(t) \frac{dx}{dt} + G(t)p(t)x = G(t)q(t)$$

ή

$$\frac{d(Gx)}{dt} = Gq(t)$$

που είναι μια ακριβής διαφορική εξίσωση.

Λύση:

$$x(t) = e^{-\int p(t) dt} \left(\int e^{\int p(t) dt} q(t) dt + c \right)$$

Αν τα $p(t) = a$ και $q(t) = b$ είναι σταθερά:

$$\frac{dx}{dt} + ax = b, \quad x(t) = e^{-at} \left(\frac{b}{a} e^{at} + c \right) = \frac{b}{a} + ce^{-at}$$

4.1.1 Bernoulli

$$\frac{dx}{dt} + p(t)x = q(t)x^n, \quad \text{με } n \neq 1, 0$$

Αντικατάσταση μεταβλητών: $u = x^{1-n} \rightarrow x, x'$

Άσκηση: 4.1

ΓΡ/ΔΕ/1^{ns}

$$x' - 3x = 6$$

$$\frac{dx}{dt} + ax = b$$

$$a = -3, \quad b = 6$$

$$x(t) = \frac{b}{a} + ce^{-at} = \frac{6}{-3} + ce^{3t} \implies x(t) = ce^{3t} - 2$$

Άσκηση: 4.2

ΓΡ/ΔΕ/1^{ns}

$$\frac{dx}{dt} - 2tx = t$$

$$\frac{dx}{dt} + p(t)x = q(t) \implies \begin{cases} p(t) = -2t \\ q(t) = t \end{cases}$$

$$\text{ΟΠ } G(t) = e^{\int p(t) dt} = e^{\int (-2t) dt}$$

$$\int (-2t) dt = -t^2 \text{ άρα } G(t) = e^{-t^2}$$

$$e^{-t^2} \frac{dx}{dt} - 2te^{-t^2} x = te^{-t^2} \implies \frac{d}{dt} (xe^{-t^2}) = te^{-t^2} \implies \int \frac{d}{dt} (xe^{-t^2}) dt = \int te^{-t^2} dt \implies$$

$$\implies xe^{-t^2} = -\frac{1}{2}e^{-t^2} + c \implies \boxed{x = ce^{t^2} - \frac{1}{2}}$$

Άσκηση: 4.3

$$x' + \left(\frac{4}{t}\right)x = t^4$$

$$x' + p(t)x = t^4 \quad p(t) = \frac{4}{t}, \quad q(t) = t^4$$

$$G(t) = e^{\int p(t) dt} = e^{\int \frac{4}{t} dt} = e^{4 \ln|t|} = e^{\ln t^4} = t^4$$

$$t^4 \frac{dx}{dt} + t^4 \left(\frac{4}{t}\right)x = t^4 \cdot t^4 \implies \frac{dx}{dt} (t^4 x) = t^8 \implies$$

$$\implies \int \frac{d}{dt} (t^4 x) dt = \int t^8 dt \implies t^4 x = \frac{1}{9} t^9 + c \implies \boxed{x = \frac{1}{9} t^5 + \frac{c}{t^4}}$$

Άσκηση: 4.4

$$x' + x = \sin t$$

$$x(\pi) = 1$$

$$\frac{dx}{dt} + p(t)x = q(t) \quad p(t) = 1, \quad q(t) = \sin t$$

$$G(t) = e^{\int p(t) dt} = e^{\int 1 dt} = e^t$$

$$e^t (x' + x) = e^t \sin t \implies$$

$$\implies \int \frac{d}{dt} (e^t x) = \int e^t \sin t dt \implies$$

$$\implies e^t x = \frac{e^t}{2} (\sin t - \cos t) + c \implies$$

$$\implies \boxed{x(t) = ce^{-t} + \frac{1}{2} \sin t - \frac{1}{2} \cos t}$$

$$1 = ce^{-\pi} + \frac{1}{2} \sin \pi - \frac{1}{2} \cos \pi \implies c = e^\pi$$

$$\text{ΕΛ } x(t) = \frac{1}{2} e^\pi e^{-t} + \frac{1}{2} \sin t - \frac{1}{2} \cos t \implies$$

$$\implies x(t) = \frac{1}{2} (e^{\pi-t} + \sin t - \cos t)$$

Άσκηση: 4.6

$$\frac{dz}{dx} - xz = -x; \quad z(0) = -4$$

$$p(x) = -x, \quad q(x) = -x$$

$$G(x) = e^{\int p(x) dx} = e^{\int (-x) dx} = e^{-\frac{x^2}{2}}$$

$$e^{-\frac{x^2}{2}} \left(\frac{dz}{dx} - xz \right) = e^{-\frac{x^2}{2}} (-x) \implies$$

$$\frac{d}{dx} \left(e^{-\frac{x^2}{2}} z \right) = e^{-\frac{x^2}{2}} z \implies$$

$$\int \frac{d}{dx} \left(e^{-\frac{x^2}{2}} z \right) dx = \int \left(e^{-\frac{x^2}{2}} x \right) dx \implies$$

$$e^{-\frac{x^2}{2}} z = e^{-\frac{x^2}{2}} + c \implies$$

$$z = ce^{\frac{x^2}{2}} + 1 \quad \Gamma\Lambda$$

$$-4 = ce^{\frac{0^2}{2}} + 1 \implies c = -5 \implies z(x) = -5e^{\frac{x^2}{2}} + 1 \quad \text{ΕΛ}$$

Άσκηση: 4.7

$$z' - \frac{2}{x}z = \frac{2}{3}x^4$$

$$p(x) = -\frac{2}{x}$$

$$G(x) = e^{\int \left(-\frac{2}{x}\right) dx} = e^{-2 \ln|x|} = e^{\ln x^{-2}}$$

$$G(x) = x^{-2}$$

$$x^{-2} \left(z' - \frac{2}{x}z \right) = \frac{2}{3}x^4 x^{-2} \implies \dots \implies z(x) = cx^2 + g^2 x^5$$

Άσκηση: 4.10

$$y' + xy = xy^2$$

Bernoulli

$$u = y^{1-n} = y^{1-2} = y^{-1} \implies$$

$$u = \frac{1}{y} \implies y = \frac{1}{u} \text{ και } y' = -\frac{1}{u^2} \frac{du}{dx} = -\frac{1}{u^2} u'$$

$$-\frac{1}{u^2} \frac{du}{dx} + x \frac{1}{u} = x \left(\frac{1}{u} \right)^2 \implies u' - xu = -x$$

$$G(x) = e^{\int (-x) dx} = e^{-\frac{x^2}{2}}, \quad e^{-\frac{x^2}{2}} u' - e^{-\frac{x^2}{2}} xu = e^{-\frac{x^2}{2}} x \implies$$

$$\boxed{\frac{d}{dx} \left(u e^{-\frac{x^2}{2}} \right) = -x e^{-\frac{x^2}{2}}}$$

$$\int \frac{d}{dx} \left(u e^{-\frac{x^2}{2}} \right) dx = \int \left(-x e^{-\frac{x^2}{2}} \right) dx \implies$$

$$u e^{-\frac{x^2}{2}} + c \implies \boxed{u = c e^{\frac{x^2}{2}} + 1} \quad \text{ΓΛ} \frac{1}{y} = c e^{\frac{x^2}{2}} + 1 \implies \boxed{y(x) = \frac{1}{c e^{\frac{x^2}{2}} + 1}}$$

Άσκηση: 4.11

$$y' - \frac{3}{x}y = x^4 y^{\frac{1}{3}}$$

$$n = \frac{1}{3}, \quad u = y^{1-n} = y^{1-\frac{1}{3}} = y^{\frac{2}{3}} \implies y = u^{\frac{3}{2}}$$

$$\implies y' = \frac{3}{2}u^{\frac{1}{2}}u'$$

Άρα η διαφορική εξίσωση γίνεται

$$\frac{3}{2}u^{\frac{1}{2}}u' - \frac{3}{x}u^{\frac{3}{2}} = x^4 \left(u^{\frac{3}{2}}\right)^{\frac{1}{3}} \implies$$

$$\frac{3}{2}u'u - \frac{3}{x}u^2 = x^4 u \implies$$

$$\frac{3}{2}u' - \frac{3}{x}u = x^4 \implies$$

$$u' - \frac{2}{x}u = \frac{2}{3}x^4$$

$$\frac{du}{dt} + p(t)u = q(t)$$

$$G(x) = e^{\int(-\frac{2}{x})dx} = e^{-2\ln|x|} = -\frac{1}{x^2}$$

$$\left(\frac{1}{x^2}\right)u' + \left(\frac{1}{x^2}\right)\left(-\frac{2}{x}\right)u = \frac{1}{x^2} \frac{2}{3}x^4 \implies$$

$$\frac{d}{dx}(x^{-2}u) = \frac{2}{3}x^2 \xrightarrow{\text{ολοκλ.}}$$

$$\int \frac{d}{dx}(x^{-2}u) dx = \int \frac{2}{3}x^2 dx \implies x^{-2}u = \frac{2}{9}x^3 + c \implies$$

$$\boxed{u(x) = cx^2 + \frac{2}{9}x^5} \implies$$

$$y^{\frac{2}{3}} = cx^2 + \frac{2}{9}x^5 \implies$$

$$\boxed{y = \pm \left(cx^2 + \frac{2}{9}x^5\right)^{\frac{3}{2}}}$$

4.2 ΟΜ/ΓΡ/ΔΕ/2, n^{ns}/ΣΣ

Ομογενείς Γραμμικές Διαφορικές Εξισώσεις 2^{ns} και n^{ns} τάξης με Σταθερούς Συντελεστές

4.2.1 2^{ns} τάξης

$$\frac{d^2x}{dt^2} + a_1 \frac{dx}{dt} + a_0 x = 0$$

Χαρακτηριστική εξίσωση ΧΕ

$$\lambda^2 + a_1 \lambda + a_0 = 0 \xrightarrow{\text{παραγοντοποιείται}} (\lambda - \lambda_1)(\lambda - \lambda_2) = 0$$

(1) $\lambda_1 \neq \lambda_2$

$$\Gamma\lambda \quad \boxed{x(t) = c_1 e^{\lambda_1 t} + c_2 e^{\lambda_2 t}}$$

(2) $\lambda_1 = a + ib$ και $\lambda_2 = a - ib$

$$\text{ΓΛ } x(t) = c_1 e^{(a+ib)t} + c_2 e^{(a-ib)t}$$

$$x(t) = \kappa_1 e^{at} \cos bt + \kappa_2 e^{at} \sin bt$$

$$\begin{cases} \kappa_1 = c_1 + c_2 \\ \kappa_2 = i(c_1 - c_2) \end{cases} \left(\begin{array}{l} \text{λύσεις στο } \mathbb{R} \\ k_1, k_2 \in \mathbb{R} \\ c_1, c_2 \rightarrow \text{συζυγείς} \end{array} \right)$$

(3) $\lambda_1 = \lambda_2$ διπλή

$$\text{ΓΛ } x(t) = c_1 e^{\lambda_1 t} + c_2 t e^{\lambda_1 t}$$

4.2.2 $n^{\text{ος}}$ τάξης

$$\frac{d^n x}{dt^n} + a_{n-1} \frac{d^{n-1} x}{dt^{n-1}} + \dots + a_1 \frac{dx}{dt} + a_0 x = 0$$

Χαρακτηριστική εξίσωση

$$\lambda^n + a_{n-1} \lambda^{n-1} + \dots + a_1 \lambda + a_0 = 0$$

με λύσεις $\lambda_1, \lambda_2, \dots, \lambda_n$

(1) Λύσεις $\in \mathbb{R}$ διακριτές

$$x(t) = c_1 e^{\lambda_1 t} + c_2 e^{\lambda_2 t} + \dots + c_n e^{\lambda_n t}$$

(2) Μερικές \mathbb{R} διακριτές, μερικές \mathbb{C} συζυγείς Ομοίως.

(3) λ_k πολλαπλότητας p Δηλαδή $(\lambda - \lambda_k)^p$ παράγοντας της ΧΕ αλλά όχι $n(\lambda - \lambda_k)^{p+1}$.
 p ΓΑ λύσεις

$$e^{\lambda_k t}, t e^{\lambda_k t}, t^2 e^{\lambda_k t}, \dots, t^{p-1} e^{\lambda_k t}$$

Άσκηση: 5.1

$$y'' - y' - 2y = 0$$

$$\lambda^2 - \lambda - 2 = 0 \implies (\lambda + 1)(\lambda - 2) = 0 \implies \lambda_1 = -1, \lambda_2 = 2$$

Άρα:

$$y(t) = c_1 e^{-t} + c_2 e^{2t}$$

Άσκηση: 5.4

$$\ddot{y} + 10\dot{y} + 21y = 0$$

$$\text{ΧΕ } \lambda^2 + 10\lambda + 21 = 0 \implies (\lambda + 3)(\lambda + 7) \implies c_1 e^{-3t} + c_2 e^{-7t}$$

Άσκηση: 5.11

$$y'' - 8y' + 16y = 0$$

$$\text{ΧΕ } \lambda^2 - 8\lambda + 16 = 0 \implies (\lambda - 4)^2 = 0 \implies \lambda_k = 4 \text{ διπλή}$$

$$y(x) = c_1 e^{4x} + c_2 x e^{4x}$$

Άσκηση: 5.5

$$RLC, \text{ σειρά, } R = 10\Omega, C = 10^{-2}\text{F}, L = \frac{1}{2}\text{H}, v = 12\text{V}$$

Αρχικά κανένα ρεύμα, κανένα φορτίο, τάση εφαρμόζεται για $t = 0$.
 Να βρεθεί i για t μετά το 0.

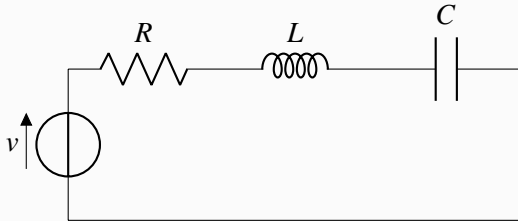

$$\begin{cases} Ri + L\frac{di}{dt} + \frac{1}{C}q - v = 0 \\ i = \frac{dq}{dt} \end{cases} \xrightarrow[\text{διαφ.}]{t} R\frac{di}{dt} + L\frac{d^2i}{dt^2} + \frac{1}{C}i = \frac{dv}{dt}$$

$$\Rightarrow \frac{d^2i}{dt^2} + \frac{R}{L}\frac{di}{dt} + \frac{1}{LC}i = \frac{1}{L}\frac{dv}{dt}$$

$$\Rightarrow \frac{d^2i}{dt^2} + \frac{10}{1/2}\frac{di}{dt} + \frac{1}{1/2(10^{-2})}i = \frac{1}{1/2}\frac{d(12)}{dt}$$

$$\Rightarrow \frac{d^2i}{dt^2} + 20\frac{di}{dt} + 200i = 0$$

$$\text{XE} \Rightarrow \lambda^2 + 20\lambda + 200 = 0 \quad \lambda_{1,2} = \frac{-20 \pm \sqrt{20^2 - 4(200)}}{2}$$

$$\Rightarrow \lambda_1 = -10 + 10j, \lambda_2 = -10 - 10j$$

$$\text{ΓΛ} \rightarrow \boxed{i(t) = c_1 e^{(-10+10j)t} + c_2 e^{(-10-10j)t}} \quad c_1, c_2 \in \mathbb{C}$$

$$\Rightarrow i(t) = e^{-10t} (\kappa_1 \cos 10t + \kappa_2 \sin 10t)$$

ΑΣ $\boxed{i(0) = 0}$, $q(0) = 0$. Ψάχνω $\left. \frac{di}{dt} \right|_{t=0}$.

$$Ri + L\frac{di}{dt} + \frac{1}{C}q - v = 0$$

$$R(0) + L\left. \frac{di}{dt} \right|_{t=0} + \frac{1}{C}(0) - 12 = 0 \Rightarrow$$

$$\left. \frac{di}{dt} \right|_{t=0} = \frac{1}{L}v - \frac{1}{LC}q^0 - \frac{R}{L}i^0 =$$

$$= \frac{1}{1/2}12 = 24 \Rightarrow \boxed{\left. \frac{di}{dt} \right|_{t=0} = 24}$$

$$\frac{di(t)}{dt} = -10e^{-10t} (\kappa_1 \cos 10t + \kappa_2 \sin 10t) + e^{-10t} (-10\kappa_1 \sin 10t + 10\kappa_2 \cos 10t)$$

$$i(0) = 0 = e^{-10(0)} \left(\kappa_1 \cos 10(0) + \kappa_2 \sin 10(0) \right) \Rightarrow \boxed{\kappa_1 = 0}$$

$$\left. \frac{di}{dt} \right|_{t=0} = 24 = -10e^{-10(0)} ((0) \cos 10(0) + \kappa_2 \sin 10(0)) + e^{-10(0)} (-10(0) \cos 10(0) + 10\kappa_2 \cos 10(0)) \Rightarrow$$

$$\Rightarrow \boxed{\kappa_2 = \frac{12}{5}}$$

Άσκηση: 5.21

$$y^{(4)} + 8y''' + 24y'' + 32y' + 16y = 0$$

$$\text{ΧΕ: } \lambda^4 + 8\lambda^3 + 24\lambda^2 + 32\lambda + 16 = 0$$

$$\lambda_1 = -2$$

$$\begin{array}{cccc|c} 1 & 8 & 24 & 32 & 16 & -2 \\ & -2 & -12 & -24 & -16 & \\ \hline 1 & 6 & 12 & 8 & 0 & \end{array}$$

$$(\lambda + 2)(\lambda^3 + 6\lambda^2 + 12\lambda + 8) = 0$$

$$\begin{array}{cccc|c} 1 & 6 & 12 & 8 & -2 \\ & -2 & -8 & -8 & \\ \hline 1 & 4 & 4 & 0 & \end{array}$$

Άρα $(\lambda + 2)^2(\lambda^2 + 4\lambda + 4) = (\lambda + 2)^2(\lambda + 2)^2 = (\lambda + 2)^4$. Άρα ρίζες: $\lambda = -2$ τετραπλή.

$$y_h = c_1e^{-2t} + c_2te^{-2t} + c_3t^2e^{-2t} + c_4t^3e^{-2t}$$

Άσκηση: 5.22

$$\frac{d^5P}{dt^5} - \frac{d^4P}{dt^4} - 2\frac{d^3P}{dt^3} + 2\frac{d^2P}{dt^2} + \frac{dP}{dt} - P = 0$$

$$\text{ΧΕ } \lambda^5 - \lambda^4 - 2\lambda^3 + 2\lambda^2 + \lambda - 1 = 0$$

Τριπλή $\lambda_{1,2,3} = 1$, διπλή $\lambda_{4,5} = -1$

$$\text{ΓΛ } P_h = c_1e^t + c_2te^t + c_3t^2e^t + c_4e^{-t} + c_5te^{-t}$$

Άσκηση: 5.14

Μάζα 2 kg ανάρτηση ελατήριο στ. ελαστικότητας 10 N/m ηρεμία.
Μετά κίνηση αρχ. ταχύτητα 150 km/s.

1. Έκφραση της κίνησης της μάζας, χωρίς απώλειες
2. κυκλική συχνότητα, φυσική συχνότητα, περίοδος

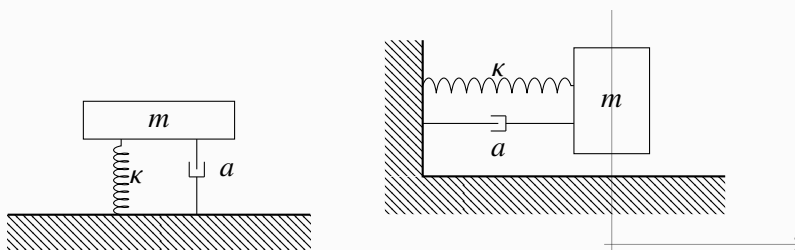

(α)

$$m\ddot{x} = -\kappa x - a\dot{x} + F(t)$$

ή

$$\ddot{x} + \frac{a}{m}\dot{x} + \frac{\kappa}{m}x = \frac{F(t)}{m}$$

ΑΣ

$$\dot{x}(0) = 150 \text{ cm/s}$$

$$x(0) = 0$$

$$\ddot{x} + 5x = 0$$

ΓΡ/ΟΜ/ΔΕ/2π/ΣΣ

$$\lambda^2 + 5 = 0 \implies \lambda_{1,2} = \pm i\sqrt{5}$$

$$\text{ΓΛ } x(t) = c_1 \cos \sqrt{5}t + c_2 \sin \sqrt{5}t$$

$$x'(t) = -c_1 \sqrt{5} \sin \sqrt{5}t + c_2 \sqrt{5} \cos \sqrt{5}t$$

$$x(0) = 0 \implies 0 = c_1 \cos \sqrt{5}(0) + c_2 \sin \sqrt{5}(0) \implies 0 = c_1$$

$$\dot{x}(0) = 1.5 \implies 1.5 = -c_1 \sqrt{5} \sin \sqrt{5}(0) + c_2 \sqrt{5} \cos \sqrt{5}(0) \implies c_2 = \frac{1.5}{\sqrt{5}}$$

(β)

$$\omega = \sqrt{5} \text{ rad/s}$$

$$f = \frac{\omega}{2\pi} = \frac{\sqrt{5}}{2\pi} \text{ Hz}$$

$$T = \frac{1}{f}$$

4.3 ΓΛ ΜΟ/ΔΕ

$$x = \underbrace{x_n}_{\text{ΓΛ ΟΜ}} + \overbrace{x_p}^{??}$$

$$\mathbf{L}(x) = \phi(t)$$

Μέθοδος απροσδιόριστων τελεστών

$\phi(t)$ και όλες οι παράγωγοί της $\{x_1, x_2, \dots, x_n\}$

Αρχικοποίηση

$$x_p(t) = \underbrace{A_1 x_1(t) + A_2 x_2(t) + \dots + A_n x_n(t)}_{\text{αυθαίρετοι}}$$

Περίπτωση 1

$$\phi(t) = p_n(t)$$

$$\tilde{x}_p = A_n t^n + A_{n-1} t^{n-1} + \dots + A_1 t + A_0 \quad A_j (j = 0, \dots, n)$$

Περίπτωση 2

$$\phi(t) = \kappa e^{at}$$

$$\tilde{x}_p = A e^{at}$$

Περίπτωση 3

$$\phi(t) = \kappa_1 \sin \beta t + \kappa_2 \cos \beta t$$

$$\tilde{x}_p = A \sin \beta t + B \cos \beta t$$

Γενίκευση $\phi(t)$ συνδυασμός περιπτώσεων.
→ \tilde{x}_p αντίστοιχος συνδυασμός

Τροποποίηση Όταν η \tilde{x} έχει κοινό όρο με τη x_h , τότε πολλαπλασιάζουμε με t^m την \tilde{x}_p ώστε να μην υπάρχει κοινός όρος.

Άσκηση: 5.24

$$y'' - y' - 2y = 4x^2$$

βλ. 5.1

$$y_h = c_1 e^{-x} + c_2 e^{2x}$$

$$\phi(x) = 4x^2$$

$$y_p = A_2 x^2 + A_1 x + A_0$$

$$y'_p = 2A_2 x + A_1$$

$$y''_p = 2A_2$$

Αντικαθιστώντας στη διαφορική μας εξίσωση έχουμε:

$$2A_2 - (2A_2 x + A_1) - 2(A_2 x^2 + A_1 x + A_0) = 4x^2 \implies$$

$$(-2A_2)x^2 + (-2A_2 - 2A_1)x + (2A_2 - A_1 - 2A_0) = 4x^2 + (0)x + 0 \implies$$

$$\begin{cases} -2A_2 & = 4 \\ -2A_2 - 2A_1 & = 0 \\ 2A_2 - A_1 - 2A_0 & = 0 \end{cases} \implies \begin{cases} A_2 & = -2 \\ A_1 & = 2 \\ A_0 & = -3 \end{cases} \implies$$

$$y_p = -2x^2 + 2x - 3$$

$$\text{ΓΛ ΜΟ } y = y_h + y_p = c_1 e^{-x} + c_2 e^{2x} - 2x^2 + 2x - 3$$

Άσκηση: 5.25

$$y'' - y' - 2y = e^{3x}$$

5.1 ΟΜ

$$y_h = c_1 e^{-x} + c_2 e^{2x}$$

$$\phi(x) = e^{3x}, \quad y_p(x) = A e^{3x}$$

$$y'_p = 3A e^{3x}, \quad y''_p = 9A e^{3x}$$

$$9A e^{3x} - 3A e^{3x} - 2A e^{3x} = e^{3x} \implies 4A e^{3x} = e^{3x} \implies 4A = 1 \implies A = \frac{1}{4}$$

$$\text{ΕΛ ΜΟ } y_p = \frac{1}{4} e^{3x}$$

$$\text{ΓΛ ΜΟ } y(x) = c_1 e^{-x} + c_2 e^{2x} + \frac{1}{4} e^{3x}$$

Άσκηση: 5.25

$$y'' - y' - 2y = \sin 2x$$

$$5.1 \text{ OM } y_h = c_1 e^{-x} + c_2 e^{2x}$$

$$\phi(x) = \sin 2x$$

$$y_p = A \sin 2x + B \cos 2x$$

$$y_p' = 2A \cos 2x - 2B \sin 2x$$

$$y_p'' = -4A \sin 2x - 4B \cos 2x$$

$$(-4A \sin 2x - 4B \cos 2x) - (2A \cos 2x - 2B \sin 2x) - 2(A \sin 2x + B \cos 2x) = \sin 2x \implies$$

$$(-6A + 2B) \sin 2x + (-6B - 2A) \cos 2x = (1) \sin 2x + (0) \cos 2x \implies$$

$$\begin{cases} -6A - 2B = 1 \\ -2A - 6B = 0 \end{cases} \implies \begin{cases} A = -\frac{3}{20} \\ B = \frac{1}{20} \end{cases} \implies \text{ΕΛ ΜΟ } y_p = -\frac{3}{20} \sin 2x + \frac{1}{20} \cos 2x$$

$$\text{ΓΛ ΜΟ } y = c_1 e^{-x} + c_2 e^{2x} - \frac{3}{20} \sin 2x + \frac{1}{20} \cos 2x$$

Άσκηση: 5.30

$$y''' - 6y'' + 11y' - 6y = 2xe^{-x}$$

$$5.16 \text{ OM } y_h = c_1 e^x + c_2 e^{2x} + c_3 e^{3x}$$

$$\phi(x) = 2xe^{-x} \quad \phi(x) = e^{ax} p_n(x), \quad a = -1, \quad p_n(x) = 2x$$

$$y_p = e^{-x}(A_1 x + A_0) \implies y_p = A_1 x e^{-x} + A_0 e^{-x}$$

$$y_p' = -A_1 x e^{-x} + A_1 e^{-x} - A_0 e^{-x}$$

$$y_p'' = A_1 x e^{-x} - 2A_1 e^{-x} + A_0 e^{-x}$$

$$y_p''' = -A_1 x e^{-x} + 3A_1 e^{-x} - A_0 e^{-x}$$

$$-24A_1 x e^{-x} + (26A_1 - 24A_0) e^{-x} = 2x e^{-x} + (0) e^{-x} \implies$$

$$\begin{cases} -24A_1 = 2 \\ 26A_1 - 24A_0 = 0 \end{cases} \implies \begin{cases} A_1 = -\frac{1}{12} \\ A_0 = -\frac{13}{144} \end{cases} \text{ ΕΛ ΜΟ } y_p = -\frac{1}{12} x e^{-x} - \frac{13}{144} e^{-x}$$

$$\text{ΓΛ ΜΟ } y = c_1 e^x + c_2 e^{2x} + c_3 e^{3x} - \frac{1}{12} x e^{-x} - \frac{13}{144} e^{-x}$$

Άσκηση: 5.31

$$y'' = 9x^2 + 2x - 1$$

ΟΜ ΔΕ $y'' = 0$, $y_h = c_1x + c_0$

$$\phi(x) = 9x^2 + 2x - 1 \quad \underbrace{y_p}_{\cdot x^m} = A_2x^2 + A_1x + A_0$$

Τροποποίηση $y_p = A_2x^4 + A_1x^3 + A_0x^2$

$$y'_p = \dots, \quad y''_p = \dots$$

$$12A_2x^2 + 6A_1x + 2A_0 = 9x^2 + 2x - 1 \Rightarrow \begin{cases} A_2 = \frac{3}{4} \\ A_1 = \frac{1}{3} \\ A_0 = -\frac{1}{2} \end{cases} \Rightarrow \frac{3}{4}x^4 + \frac{1}{3}x^3 - \frac{1}{2}x^2$$

$$\text{ΓΛ ΜΟ } y = c_1x + c_0 + \frac{3}{4}x^4 + \frac{1}{3}x^3 - \frac{1}{2}x^2$$

Άσκηση: 5.36

RLC κύκλωμα σε σειρά, $R = 180 \Omega$, $C = \frac{1}{280} \text{ F}$, $L = 20 \text{ H}$

Εφαρμόζεται τάση $v(t) = 10 \sin t$, καμία αρχική φόρτιση και αρχικό ρεύμα 1 A για $t = 0$, οπότε εφαρμόζεται η τάση.

Να βρεθεί το φορτίο στον πυκνωτή.

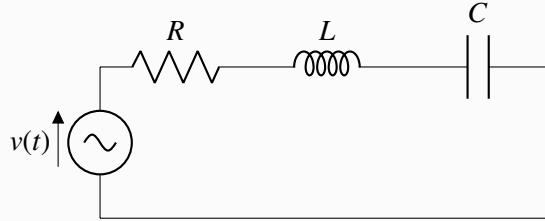

$$Ri + \frac{1}{C}q + L\frac{di}{dt} - v = 0$$

$$i = \frac{dq}{dt} \Rightarrow \frac{di}{dt} = \frac{d^2q}{dt^2} = \ddot{q} \Rightarrow R\dot{q} + \frac{1}{C}q + L\ddot{q} = v$$

$$\Rightarrow \ddot{q} + \frac{R}{L}\dot{q} + \frac{1}{LC}q = \frac{1}{L}v \quad \text{ΜΟ/ΓΡ/ΔΕ/2-τ/ΣΣ}$$

$$q(0) = 0, i(0) = 1 \Rightarrow \dot{q}(0) = 1$$

$$\ddot{q} + \frac{180}{20}\dot{q} + \frac{1}{20(1/180)}q = \frac{10}{20} \sin t \Rightarrow$$

$$\ddot{q} + 9\dot{q} + 14q = \frac{1}{2} \sin t \quad \Delta\text{Ε}$$

$$\Gamma\Lambda \text{ OM} \quad \ddot{q} + 9\dot{q} + 14q = 0$$

$$\text{XE} \quad \lambda^2 + 9\lambda + 14 = 0$$

$$\lambda_1 = -2, \lambda_2 = -7$$

$$\Gamma\Lambda \text{ OM} \quad q_h = c_1 e^{-2t} + c_2 e^{-7t}$$

$$\Gamma\Lambda \text{ MO} \quad q = q_h + q_p$$

$$\phi(t) = \frac{1}{2} \sin t$$

$$q_p = A \sin t + B \cos t$$

$$\dot{q}_p = A \cos t - B \sin t$$

$$\ddot{q}_p = -A \sin t - B \cos t$$

$$-A \sin t - B \cos t + 9A \cos t - 9B \sin t + 14A \sin t + 14B \cos t = \frac{1}{2} \sin t$$

$$\Rightarrow (-A - 9B + 14A) \sin t + (-B + 9A + 14B) \cos t = \left(\frac{1}{2}\right) \sin t + (0) \cos t$$

$$\begin{cases} 13A - 9B = \frac{1}{2} \\ 9A + 13B = 0 \end{cases} \Rightarrow \begin{cases} A = \frac{13}{500} \\ B = -\frac{9}{500} \end{cases}$$

$$\text{ΕΛ MO} \quad q_p = \frac{13}{500} \sin t - \frac{9}{500} \cos t$$

$$\Gamma\Lambda \text{ MO} \quad q = c_1 e^{-2t} + c_2 e^{-7t} + \frac{13}{500} \sin t - \frac{9}{500} \cos t$$

$$\dots \Rightarrow \begin{cases} c_1 = \frac{110}{500} \\ c_2 = -\frac{101}{500} \end{cases} \xrightarrow{\text{ΕΛΜΟ}} q = \frac{1}{500} (110e^{-2t} - 101e^{-7t} + 13 \sin t - 9 \cos t)$$

4.4 ΓΡ/ΔΕ/ΜΣ: Μέθοδος μεταβολής των παραμέτρων

$$\begin{array}{l} \text{ΜΟ} \\ \text{ΔΕ} \end{array} \quad P_0(x)y'' + P_1(x)y' + P_2(x)y = F(X)$$

$$\begin{array}{l} \text{ΟΜ} \\ \text{ΔΕ} \end{array} \quad P_0(x)y'' + P_1(x)y' + P_2(x)y = 0$$

Σύνολο λύσεων ΟΜ/ΔΕ $\{y_1, y_2\}$

$$\begin{array}{l} \text{ΓΛ ΜΟ} \\ y_p \text{ ΕΛ ΜΟ ΔΕ} \end{array} \quad y = y_p + c_1y_1 + c_2y_2 = y_p + y_h$$

P_0, P_1, P_2, F συνεχείς (a, b)
 P_0 χωρίς μηδενικά

a) $y_p = u_1y_1 + u_2y_2$

b)
$$\begin{cases} u_1'y_1 + u_2'y_2 = 0 \\ u_1'y_1' + u_2'y_2' = \frac{F}{P_0} \end{cases}$$

c) u_1', u_2'

d) υπολογίζουμε u_1, u_2 , με ολοκλήρωση (ολ. σταθ $\rightarrow 0$)

e) αντικατάσταση u_1, u_2 στην y_p

Άσκηση: 6.1

$$x^2 y'' - 2xy' - 2y = x^{\frac{9}{2}}$$

$$y_h = c_1 x + c_2 x^2 = c_1 y_1 + c_2 y_2 \quad \Gamma\Lambda \text{ OM}$$

ΕΛ

a)

$$\begin{aligned} y_p &= u_1 y_1 + u_2 y_2 \\ &= u_1 x + u_2 x^2 \end{aligned}$$

b)

$$\begin{cases} u_1' x + u_2' x^2 = 0 \\ u_1' + 2u_2' x = \frac{x^{(9/2)}}{x^2} \end{cases} \iff \begin{cases} u_1' y_1 + u_2' y_2 = 0 \\ u_1' y_1' + u_2' y_2' = \frac{F}{P_1} \end{cases}$$

c)

$$\begin{aligned} u_1' &= -u_2' x \\ u_2' x &= x^{5/2} \implies u_2' = x^{3/2}, u_1' = -x^{5/2} \end{aligned}$$

d) ολοκλήρωση

$$u_1 = -\frac{2}{7} x^{7/2}, \quad u_2 = \frac{2}{5} x^{5/2}$$

e)

$$y_p = -\frac{2}{7} x^{7/2} x + \frac{2}{5} x^{5/2} x^2 = \frac{4}{35} x^{9/2}$$

$$y = y_h + y_p = c_1 + c_2 x^2 + \frac{4}{35} x^{9/2} \quad \Gamma\Lambda \text{ MO}$$

Άσκηση: 12.4

$$y'' - 3y' + 4y = 0, \quad y(0) = 1, \quad y'(0) = 5$$

$$\mathcal{L}\{y''\} - 3\mathcal{L}\{y'\} + 4\mathcal{L}\{y\} = \mathcal{L}\{0\}$$

$$[s^2Y(s) - Y(s) - 5] - 3[sY(s) - 1] + 4Y(s) = 0$$

$$\Rightarrow Y(s) = \frac{s+2}{s^2-3s+4}$$

$$\text{Παρονομαστής } s^2 - 3s + 4 = (s^2 - 3s) + 4 = \left[s^2 - 3s + \left(\frac{-3}{2}\right)^2\right] + \left[4 - \left(\frac{-3}{2}\right)^2\right] = \left(s - \frac{3}{2}\right)^2 + \left(\frac{\sqrt{7}}{2}\right)^2$$

$$\text{Αριθμητής: } s + 2 = \left(s - \frac{3}{2}\right) + \frac{7}{2} = \left(s - \frac{3}{2}\right) + \sqrt{7}\frac{\sqrt{7}}{2}$$

Άρα

$$Y(s) = \frac{\left(s - \frac{3}{2}\right) + \sqrt{7}\frac{\sqrt{7}}{2}}{\left(s - \frac{3}{2}\right)^2 + \left(\frac{\sqrt{7}}{2}\right)^2}$$

$$= \frac{s - \frac{3}{2}}{\left(s - \frac{3}{2}\right)^2 + \left(\frac{\sqrt{7}}{2}\right)^2} + \sqrt{7}\frac{\frac{\sqrt{7}}{2}}{\left(s - \frac{3}{2}\right)^2 + \left(\frac{\sqrt{7}}{2}\right)^2}$$

$$\Rightarrow y(x) = \mathcal{L}^{-1}\{Y(s)\} =$$

$$= \mathcal{L}^{-1}\left\{\frac{s - \frac{3}{2}}{\left(s - \frac{3}{2}\right)^2 + \left(\frac{\sqrt{7}}{2}\right)^2}\right\} + \sqrt{7}\mathcal{L}^{-1}\left\{\frac{\frac{\sqrt{7}}{2}}{\left(s - \frac{3}{2}\right)^2 + \left(\frac{\sqrt{7}}{2}\right)^2}\right\}$$

$$\Rightarrow y(x) = e^{\frac{3}{2}x} \cos\left(\frac{\sqrt{7}}{2}x\right) + \sqrt{7}e^{\frac{3}{2}x} \sin\left(\frac{\sqrt{7}}{2}x\right)$$

Άσκηση: 12.5

$$y'' - 4y = 2e^{3t}, \quad y(0) = 1, \quad y'(0) = -1$$

$$\begin{aligned} \mathcal{L}\{y'\} - 4\mathcal{L}\{y\} &= 2\mathcal{L}\{e^{3t}\} \implies \\ \implies [s^2Y(s) - s + 1] + [-4Y(s)] &= \frac{2}{s-3} \implies \\ (s^2 - 4)Y(s) &= \frac{2}{s-3} + s - 1 = \frac{2+(s-1)(s-3)}{s-3} \xrightarrow{s^2-4=(s-2)(s+2)} \implies Y(s) = \frac{2+(s-1)(s-3)}{(s-2)(s+2)(s-3)} \end{aligned}$$

$$\frac{1}{(s-a)^m} \rightarrow \frac{A_1}{(s-a)} + \frac{A_2}{(s-a)^2} + \dots + \frac{A_m}{(s-a)^m}$$

$$\frac{1}{(s^2+bs+c)^p} \rightarrow \frac{B_1s+C_1}{s^2+bs+c} + \frac{B_2s+C_2}{(s^2+bs+c)^2} + \dots + \frac{B_ps+C_p}{(s^2+bs+c)^p}$$

$$\begin{aligned} \implies Y(s) &= \frac{A}{s-2} + \frac{B}{s+2} + \frac{C}{s-3} \implies \\ \implies \frac{s^2-4s+5}{(s-2)(s+2)(s-3)} &= \frac{A(s+2)(s+3)+B(s-2)(s-3)+C(s-2)(s+2)}{(s-2)(s+2)(s-3)} \implies \\ s^2 - 4s + 5 &= As^2 - 3As + 2As - 6A + Bs^2 - 3Bs - 2Bs + 6B + Cs^2 + 2Cs - 2Cs - 4C \\ s^2 - 4s + 5 &= (A+B+C)s^2 - (-A-5B)s + (-6A+6B-4C) \implies \begin{cases} A+B+C &= 1 \\ -A-5B &= 4 \\ -6A+6B-4C &= 5 \end{cases} \begin{cases} A &= -\frac{1}{4} \\ B &= \frac{17}{30} \\ C &= \frac{13}{20} \end{cases} \end{aligned}$$

$$Y(s) = -\frac{1}{4} \frac{1}{s-2} + \frac{17}{20} \frac{1}{s+2} + \frac{2}{5} \frac{1}{s-3}$$

$$\implies y(x) = -\frac{1}{4}e^{2x} + \frac{17}{20}e^{-2x} + \frac{2}{5}e^{3x}$$

Άσκηση: 12.6

$$y'' + 3y' + 2y = 6e^t, \quad y(0) = 1, \quad y'(0) = -1$$

$$\begin{aligned} [s^2Y(s) - s + 1] + 3[sY(s) - 1] + 2Y(s) &= 6\frac{1}{s-1} \implies \\ (s^2 + 3s + 2)Y(s) &= \frac{6}{s-1} + (s-1) + 3 = \frac{6+(s-1)(s+2)}{s-1} \\ \text{Εφόσον } s^2 + 3s + 2 &= (s+1)(s+2) \\ \implies Y(s) &= \frac{6+(s-1)(s+2)}{(s-1)(s+2)(s+1)} = \frac{1}{s-1} + \frac{2}{s+2} - \frac{2}{s+1} \implies y(t) = e^t + 2e^{-2t} - 2e^{-t} \end{aligned}$$

Προσοχή

Σημαντικός ο ύπνος για τις εξετάσεις

Άσκηση

$$y'' - 2y' - 3y = 10 \cos t, \quad y(0) = 2, \quad y'(0) = 7$$

$$\begin{aligned} [s^2 Y(s) - 2s - 7] - 2[sY(s) - 2] - 3Y(s) &= \frac{10s}{s^2 + 1} \implies \\ \implies \underbrace{(s^2 - 2s - 3)}_{(s-3)(s+1)} Y(s) &= \frac{10s}{s^2 + 1} + (7 + 2s) - 4 = \frac{10s}{s^2 + 1} + (2s + 3) \implies \\ \implies Y(s) &= \frac{10s}{(s-3)(s+1)(s^2 + 1)} + \frac{2s + 3}{(s-3)(s+1)} \end{aligned}$$

$$\frac{2s + 3}{(s-3)(s+1)} = \frac{9}{4} \frac{1}{s-3} - \frac{1}{4} \frac{1}{s+1} \xrightarrow{\mathcal{L}^{-1}} \frac{9}{4} e^{3t} - \frac{1}{4} e^{-t}$$

$$\frac{10s}{(s-3)(s+1)(s^2 + 1)} = \frac{A}{s-3} + \frac{B}{s+1} + \frac{Cs + D}{s^2 + 1}$$

όπου $(A(s+1) - B(s-3))(s^2 + 1) + (Cs + D)(s-3)(s+1) = 10s$

$$\begin{aligned} s = 3 &\rightarrow (A(3+1) + 0)(3^2 + 1) + () (0) () = 10 \cdot 3 \implies 40A = 30 \\ s = 1 &\rightarrow -8B = -10 \\ \Theta \acute{\epsilon}\tau\omega \quad s = 0 &\rightarrow A - 3B - 3D = 0 \\ \text{εξ. συντ} &\rightarrow A + B + C = 0 \end{aligned} \implies \begin{cases} A = \frac{3}{4} \\ B = \frac{5}{4} \\ C = -2 \\ D = -1 \end{cases}$$

$$\begin{aligned} \frac{10s}{(s-3)(s+1)(s^2 + 1)} &= \frac{3}{4} \frac{1}{s-3} + \frac{5}{4} \frac{1}{s+1} - \frac{2s+1}{s^2 + 1} \\ &\xrightarrow{\mathcal{L}^{-1}} \frac{3}{4} e^{3t} + \frac{5}{4} e^{-t} - 2 \cos t - \sin t \\ \implies &\boxed{y(t) = -\sin t - 2 \cos t + 3e^{3t} + e^{-t}} \end{aligned}$$

$$e^{ax} \cos bx \leftrightarrow \frac{s-a}{(s-a)^2 + b^2}$$

$$e^{ax} \sin bx \leftrightarrow \frac{b}{(s-a)^2 + b^2}$$

Άσκηση: 12.8

$$y'' + 4y = 8 \sin 2t + 9 \cos t, \quad y(0) = 1, \quad y'(0) = 0$$

$$\begin{aligned} [s^2 Y(s) - 1s - 0] + 4Y(s) &= \frac{16}{s^2 + 4} + \frac{9s}{s^2 + 1} \implies \\ \implies Y(s) &= \frac{16}{(s^2 + 4)^2} + \frac{9s}{(s^2 + 1)(s^2 + 4)} + \frac{s}{s^2 + 4} \end{aligned}$$

Γνωρίζουμε ότι $t \cos(at) \leftrightarrow \frac{s^2 - a^2}{(s^2 + a^2)^2} \implies t \cos 2t \leftrightarrow \frac{s^2 - 4}{(s^2 + 4)^2} = \frac{s^2 + 4}{(s^2 + 4)^2} - \frac{8}{(s^2 + 4)^2} = \frac{1}{s^2 + 4} - \frac{8}{(s^2 + 4)^2}$.

Άρα $\frac{8}{(s^2 + 4)^2} = \frac{1}{s^2 + 4} - \mathcal{L}\{t \cos 2t\} \implies \frac{16}{(s^2 + 4)^2} \xleftrightarrow{\mathcal{L}^{-1}} \sin 2t - 2t \cos 2t$

Αντικαθιστώντας $x = s^2$ στον $\frac{9}{(x+4)(x+1)} = \frac{3}{x+1} - \frac{3}{x+4}$ και πολλαπλασιάζοντας με s , μάς δίνει

$\frac{9s}{(s^2 + 4)(s^2 + 1)} = \frac{3s}{s^2 + 1} - \frac{3s}{s^2 + 4} \xleftrightarrow{\mathcal{L}^{-1}} 3 \cos t - 3 \cos 2t$.

$\frac{s}{s^2 + 4} \xleftrightarrow{\mathcal{L}^{-1}} \cos 2t$

$$y(t) = -(2t + 2) \cos 2t + \sin 2t + 3 \cos t$$

Άσκηση: 12.9

$$y'' - 2y' + 2y = 2t, \quad y(0) = 2, \quad y'(0) = -7$$

$$\begin{aligned} [s^2 Y(s) - 2s + 7] + 2[sY(s) - 2] + 2Y(s) &= \frac{2}{s^2} \implies \\ \implies (s^2 + 2s + 2)Y(s) &= \frac{2}{s^2} + (2s - 7) + 4 = \frac{2}{s^2} + 2s - 3 \end{aligned}$$

Εφ' όσον $s^2 + 2s + 2 = (s + 1)^2 + 1 \implies Y(s) = \frac{2}{s^2((s+1)^2+1)} + \frac{2s-3}{(s+1)^2+1}$

$\frac{2s - 3}{(s + 1)^2 + 1} = \frac{2(s + 1) - 5}{(s + 1)^2 + 1} = 2 \frac{s + 1}{(s + 1)^2 + 1} - 5 \frac{1}{(s + 1)^2 + 1} \xleftrightarrow{\mathcal{L}^{-1}} 2e^{-t} \cos t - 5e^{-t} \sin t$

$$\frac{2}{s^2((s + 1)^2 + 1)} = \frac{A}{s} + \frac{B}{s^2} + \frac{Cs + D}{(s + 1)^2 + 1}$$

όπου $(As + B)((s + 1)^2 + 1) + s^2(Cs + 1) + D = 2$

$\implies (A + C)s^3 + (2A + B + C + D)s^2 + 2(A + B)s + 2B = 2$

$$\implies \begin{cases} 2B &= 2 & s = 0 \\ -A + B + D &= 2 & s = -1 \\ A + C &= 0 & \text{εξ. συντ. } s^3 \\ 2A + B + C + D &= 0 & \text{εξ. συντ. } s^2 \end{cases}$$

Λύνοντας $\begin{cases} A = -1 \\ B = 1 \\ C = 1 \\ D = 0 \end{cases}$. Συνεπώς $\frac{2}{s^2((s+1)^2+1)} = \frac{1}{s} + \frac{1}{s^2} + \frac{s+1}{(s+1)^2+1} \leftrightarrow -1 + t + e^{-t} \cos t$

Άσκηση: 12.10

$$y'' - 4y' + 5y = e^{-t} (\cos t + 3 \sin t)$$

$$y(0) = 0, \quad y'(0) = 4$$

$$\left[s^2 Y(s) - 0s - 4 \right] + 4[sY(s) - 0] + 5Y(s) = \frac{s+1}{(s+1)^2+1} + \frac{3}{(s+1)^2+1} \implies$$

$$\mathcal{L} \left\{ \frac{d^n y}{dx^n} \right\} = s^n Y(s) - s^{n-1} y(0) - s^{n-2} y'(0) - \dots - s y^{(n-2)}(0) - y^{(n-1)}(0)$$

$$\implies \underbrace{(s^2 + 4s + 5)}_{=(s+2)^2+1} Y(s) = \frac{s+4}{(s+1)^2+1} + 4 \implies$$

$$Y(s) = \frac{s+4}{((s+1)^2+1)((s+2)^2+1)} + \frac{4}{(s+2)^2+1} \implies$$

$$\frac{s+4}{((s+1)^2+1)((s+1)^2+1)} = \frac{A(s+1)+B}{(s+1)^2+1} + \frac{4e^{-2t} \sin t}{(s+2)^2+1} \implies$$

$$\implies (A(s+1) + B)((s+2)^2 + 1) + (C(s+2) + D)((s+1)^2 + 1) = 4 + s \implies$$

$$\begin{cases} 5A + 5B + 4C + 2D = 4, & \text{για } s = 0 \\ 2B + C + D = 3, & \text{για } s = -1 \\ -A + B + 2D = 2, & \text{για } s = -2 \\ A + C = 0 & \text{εξ. συντ του } s^3 \end{cases} \implies \begin{cases} A = -1 \\ B = 1 \\ C = 1 \\ D = 0 \end{cases}$$

$$\text{Άρα } \dots = \frac{-(s+1)+1}{(s+1)^2+1} + \frac{s+2}{(s+2)^2+1} = e^{-t}(-\cos t + \sin t) + e^{-2t} \cos t$$

$$\text{Άρα } \boxed{y(t) = e^{-t}(-\cos t + \sin t) + e^{-2t}(\cos t + 4 \sin t)}$$

Άσκηση: 12.11

$$4y'' + 4y' + y = 3 \sin t + \cos t$$

$$y(0) = 2, \quad y'(0) = -1$$

$$4[s^2 Y(s) - 2s + 1] + 4[sY(s) - 2] + Y(s) = \frac{3}{s^2 + 1} + \frac{s}{s^2 + 1}$$

$$\Rightarrow \underbrace{(4s^2 + 4s + 1)}_{4(s+\frac{1}{2})^2} Y(s) = \frac{3+s}{s^2} + 4(-1+2s) + 8 = \frac{3+s}{s^2+1} + 8s + 4$$

$$\Rightarrow Y(s) = \frac{3+s}{4(s+\frac{1}{2})(s^2+1)} + \frac{2}{s+\frac{1}{2}}$$

$$\frac{3+s}{4(s+\frac{1}{2})(s^2+1)} = \frac{A}{s+\frac{1}{2}} + \frac{B}{(s+\frac{1}{2})^2} + \frac{Cs+D}{s^2+1}$$

$$\Rightarrow (A(s+\frac{1}{2}) + B) + (s^2+1) + (Cs+D)\left(s+\frac{1}{2}\right)^2 = \frac{3+s}{4}$$

$$\Rightarrow \begin{cases} \text{για } s = -\frac{1}{2} \rightarrow 10B = 5 \\ \text{για } s = 0 \rightarrow 2A + 4B + D = 3 \\ \text{για } s = 1 \rightarrow 12A + 8B + 9C + 9D = 4 \\ \text{εξ. αντ. συντ. } s^3 \rightarrow A + C = 0 \end{cases} \Rightarrow \begin{cases} A = \frac{3}{5} \\ B = \frac{1}{2} \\ C = -\frac{3}{5} \\ D = -\frac{1}{5} \end{cases}$$

$$\Rightarrow \frac{3+s}{4(s+\frac{1}{2})^2(s^2+1)} = \frac{3}{5} \frac{1}{s+\frac{1}{2}} + \frac{1}{2} \frac{1}{(s+\frac{1}{2})^2} - \frac{1}{5} \frac{3s+1}{s^2+1} \leftrightarrow \frac{3}{5} e^{-\frac{t}{2}} + \frac{1}{2} t e^{-\frac{t}{2}} - \frac{1}{5} \cdot (3 \cos t + \sin t)$$

$$\frac{2}{1+\frac{1}{2}} \leftrightarrow 2e^{-\frac{t}{2}} \Rightarrow \boxed{y(t) = \frac{e^{-t/2}}{10} (5t + 26) - \frac{1}{5} (3 \cos t + \sin t)}$$

Κεφάλαιο 5 Συστήματα Διαφορικών Εξισώσεων

Άσκηση: 12.12

$$\begin{cases} u' + u - v = 0 \\ v' - u + v = 2t \end{cases}$$

$$u(0) = 1$$

$$v(0) = 2$$

$$\mathcal{L}\{u(x)\} = U(s)$$

$$\mathcal{L}\{v(x)\} = V(s)$$

$$\begin{aligned} & \begin{cases} [sU(s) - 1] + U(s) - V(s) = 0 \\ [sV(s) - 2] - U(s) + V(s) = \frac{2}{s} \end{cases} \\ \Rightarrow & \begin{cases} (s+1)U(s) - V(s) = 1 \\ -U(s) + (s+1)V(s) = \frac{2(s+1)}{s} \end{cases} \\ \Rightarrow & \begin{cases} U(s) = \frac{s+1}{s^2} \\ V(s) = \frac{2s+1}{s^2} \end{cases} \\ \Rightarrow & \begin{cases} \mathcal{L}^{-1}\{U(s)\} = \mathcal{L}^{-1}\left\{\frac{s+1}{s^2}\right\} = \mathcal{L}^{-1}\left\{\frac{1}{s} + \frac{1}{s^2}\right\} \Rightarrow u(x) = 1 + x \\ \mathcal{L}^{-1}\{V(s)\} = \mathcal{L}^{-1}\left\{\frac{2s+1}{s^2}\right\} = \mathcal{L}^{-1}\left\{\frac{2}{s} + \frac{1}{s^2}\right\} \Rightarrow v(x) = 2 + x \end{cases} \end{aligned}$$

Άσκηση: 12.13

$$y' + z = x, \quad z' + 4y = 0, \quad y(0) = 1, \quad z(0) = -1$$

$$\begin{aligned} \mathcal{L}\{y(x)\} &= Y(s), \quad \mathcal{L}\{z(x)\} = Z(s) \\ \Rightarrow \begin{cases} [sY(s) - 1] + Z(s) &= \frac{1}{s^2} \\ [sZ(s) + 1] + 4Y(s) &= 0 \end{cases} \\ \Rightarrow \begin{cases} sY(s) + Z(s) &= \frac{s^2+1}{s^2} \\ 4Y(s) + sZ(s) &= -1 \end{cases} \\ \Rightarrow \begin{cases} Y(s) &= \frac{s^2+s+1}{s(s^2-4)} \\ Z(s) &= -\frac{s^3+4s^2+4}{s^2(s^2+4)} \end{cases} \end{aligned}$$

$$\begin{aligned} \frac{s^2 + s + 1}{s(s^2 - 4)} &= \frac{s^2 + s + 1}{s(s + 2)(s - 2)} = \frac{A}{s} + \frac{B}{s + 2} + \frac{C}{s - 2} \\ \Rightarrow s^2 + s + 1 &= (A + B + C)s^2 + 2(C - B)s - 4A \end{aligned}$$

$$\Rightarrow \begin{cases} A + B + C &= 1 \\ 2(C - B) &= 1 \\ -4A &= 1 \end{cases}$$

$$\Rightarrow \begin{cases} A &= -\frac{1}{4} \\ B &= \frac{3}{8} \\ C &= \frac{7}{8} \end{cases}$$

$$Y(s) = \frac{-1/4}{s} + \frac{3/8}{s+2} + \frac{7/8}{s-2} \leftrightarrow y(x) = -\frac{1}{4} + \frac{3}{8}e^{2x} + \frac{7}{8}e^{-2x}$$

Από την 1^η σχέση,

$$z = x + \frac{3}{4}e^{-2x} - \frac{7}{4}e^{2x}$$

Άσκηση: 12.14

$$\begin{cases} w' + y &= \sin x \\ y' - z &= e^x \\ z' + w + y &= 1 \end{cases} \quad \begin{cases} w(0) = 0 \\ y(0) = 1 \\ z(0) = 1 \end{cases}$$

$$\begin{aligned} &\begin{cases} [sW(s) - 0] + Y(s) &= \frac{1}{s^2+1} \\ [sY(s) - 1] - Z(s) &= \frac{1}{s-1} \\ [sZ(s) - 1] + W(s) + Y(s) &= \frac{1}{s} \end{cases} \\ \Rightarrow &\begin{cases} sW(s) + Y(s) &= \frac{1}{s^2+1} \\ sY(s) - Z(s) &= \frac{1}{s-1} \\ W(s) + Y(s) + sZ(s) &= \frac{s+1}{s} \end{cases} \\ \Rightarrow &\begin{cases} W(s) &= \frac{-1}{s(s-1)} \\ Y(s) &= \frac{s^2+s}{(s-1)(s^2+1)} \\ Z(s) &= \frac{s}{s^2+1} \end{cases} \\ \Rightarrow &\begin{cases} w(x) &= 1 - e^x \\ y(x) &= e^x - \sin x \\ z(x) &= \cos x \end{cases} \end{aligned}$$

Άσκηση: 12.15

$$\begin{aligned} y'' + z + y &= 0 \\ z' + y' &= 0 \end{aligned}$$

$$\begin{aligned} y(0) &= 0 \\ y'(0) &= 0 \\ z(0) &= 1 \end{aligned}$$

$$\begin{aligned} \Rightarrow &\begin{cases} [s^2Y(s) - (0)s - (0)] + Z(s) + Y(s) &= 0 \\ [sZ(s) - 1] + [sY(s) - 0] &= 0 \end{cases} \\ \Rightarrow &\begin{cases} (s^2 + 1)Y(s) + Z(s) &= 0 \\ Y(s) + Z(s) &= \frac{1}{s} \end{cases} \\ \Rightarrow &\begin{cases} Y(s) &= -\frac{1}{s^3} \\ Z(s) &= \frac{1}{s} + \frac{1}{s^3} \end{cases} \\ \Rightarrow &\begin{cases} y(x) &= -\frac{1}{2}x^2 \\ z(x) &= 1 + \frac{1}{2}x^2 \end{cases} \end{aligned}$$

Άσκηση: 12.16

$$\begin{cases} z'' + y' = \cos x \\ y'' - z = \sin x \end{cases}$$

$$\begin{aligned} z(0) &= -1 \\ z'(0) &= -1 \\ y(0) &= 1 \\ y'(0) &= 0 \end{aligned}$$

$$\begin{cases} [s^2Z(s) + s + 1] + [sY(s - 1)] = \frac{s}{s^2+1} \\ [s^2Y(s) - s - 0] - Z(s) = \frac{1}{s^2+1} \end{cases}$$

$$\Rightarrow \begin{cases} s^2Z(s) + sY(s) = -\frac{s^3}{s^2+1} \\ -Z(s) + s^2Y(s) = \frac{s^3+s+1}{s^2-1} \end{cases}$$

$$\Rightarrow \begin{cases} Z(s) = -\frac{s+1}{s^2+1} \\ Y(s) = \frac{s}{s^2+1} \end{cases}$$

$$\Rightarrow \begin{cases} z(x) = -\cos x - \sin x \\ y(x) = \cos x \end{cases}$$

Άσκηση: 12.17

$$\begin{cases} w'' - y + 2z = 3e^{-x} \\ -2w' + 2y' + z = 0 \\ 2w' - 2y + z' + 2z'' = 0 \end{cases}$$

$$\begin{aligned} w(0) &= 1 & y(0) &= 2 \\ w'(0) &= 1 & z(0) &= 2 \\ & & z'(0) &= -2 \end{aligned}$$

$$\begin{cases} [s^2W(s) - s - 1] - Y(s) + 2Z(s) = \frac{3}{s+1} \\ -2[sW(s) - 1] + 2[sY(s) - 2] + Z(s) = 0 \\ 2[sW(s) - 1] - 2Y(s) + [sZ(s) - 2] + 2[s^2Z(s) - 2s + 2] = 0 \end{cases}$$

$$\Rightarrow \begin{cases} s^2W(s) - Y(s) + 2Z(s) = \frac{s^2+2s+4}{s+1} \\ -2sW(s) + 2sY(s) + Z(s) = 2 \\ 2sW(s) - 2Y(s) + (2s^2 + s)Z(s) = 4s \end{cases}$$

$$\Rightarrow \begin{cases} W(s) = \frac{1}{s-1} \leftrightarrow e^x = w(x) \\ Y(s) = \frac{2s}{(s-1)(s+1)} = \frac{1}{s-1} + \frac{1}{s+1} \leftrightarrow e^x + e^{-x} = y(x) \\ Z(s) = \frac{2}{s+1} \leftrightarrow 2e^{-x} = z(x) \end{cases}$$

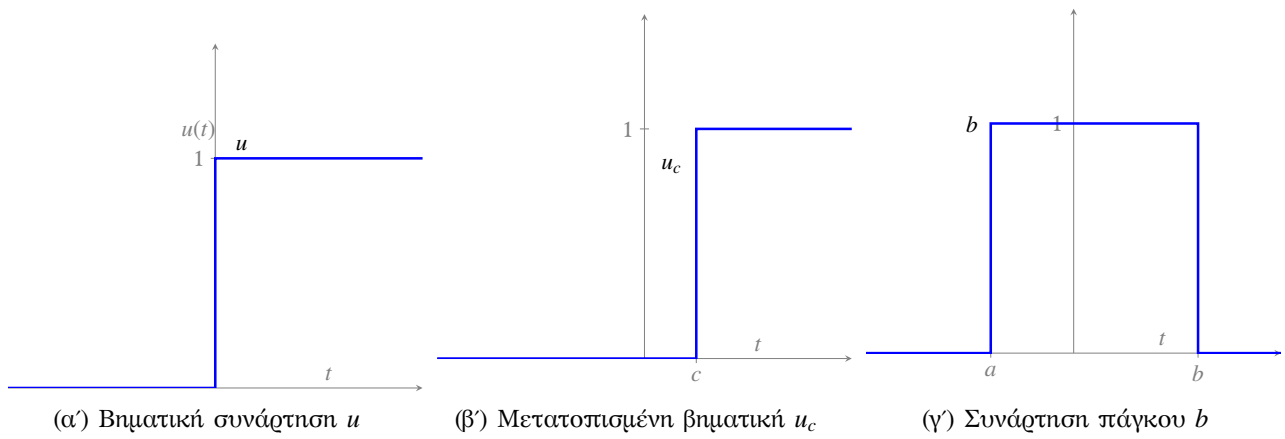

Κεφάλαιο 6 Επίλυση ΓΡ ΔΕ με γενικευμένες/ασυνεχείς συναρτήσεις ως πηγές

Βηματική συνάρτηση u

$$u(t) = \begin{cases} 0 & t < 0 \\ 1 & t \geq 0 \end{cases}$$

Μετατοπισμένη βηματική συνάρτηση

$$u(t-c) = u_c(t)$$

$$u_c(t) = \begin{cases} 0 & t < c \\ 1 & t \geq c \end{cases}$$

Συνάρτηση τινάγατος ή πάγκου (bench)

$$b(t) = u(t-a) - u(t-b)$$

$$b(t) = \begin{cases} 0 & t < a \\ 1 & a \leq t \leq b \\ 0 & b \leq t \end{cases}$$

$$u(t-c) \leftrightarrow e^{-cs} \frac{1}{s}$$

$$u(t-c)f(t-c) \leftrightarrow e^{-cs}F(s)$$

$$e^{ct}f(t) \leftrightarrow F(s-c)$$

Άσκηση: 13.1

$$y' + 2y = u(t - 4)$$

$$y(0) = 3$$

$$[sY(s) - 3] + 2Y(s) = e^{-4s} \frac{1}{s} \implies Y(s) = e^{-4s} \frac{1}{s(s+2)} + \frac{3}{s+2}$$

$$\begin{aligned} \frac{1}{s(s+2)} &= \frac{A}{s} + \frac{B}{s+2} = \frac{A(s+2) + Bs}{s(s+2)} = \frac{A(s+2) + Bs}{s(s+2)} \leftrightarrow \frac{3}{s+2} \leftrightarrow 3e^{-2t} \\ &\implies \begin{cases} A + B = 0 \\ 2A = 1 \end{cases} \implies \begin{cases} A = 1/2 \\ B = -1/2 \end{cases} \\ &\frac{1}{s(s+2)} = \frac{1}{2} \left[\frac{1}{s} - \frac{1}{s+2} \right] \\ \implies e^{-4s} \frac{1}{s(s+2)} &= \frac{1}{2} \left(e^{-4s} \frac{1}{s} - e^{-4s} \frac{1}{s+2} \right) \leftrightarrow \frac{1}{2} (u(t-4) - u(t-4)e^{-2(t-4)}) \\ &\implies \boxed{y(t) = \frac{1}{2} u(t-4) (1 - e^{-2(t-4)}) + 3e^{-2t}} \end{aligned}$$

Άσκηση: 13.2

$$y'' + y' + \frac{5}{4}y = b(t) \quad y(0) = 0, \quad y'(0) = 0 \quad b(t) = \begin{cases} 1 & 0 \leq t \leq \pi \\ 0 & t \geq \pi \end{cases}$$

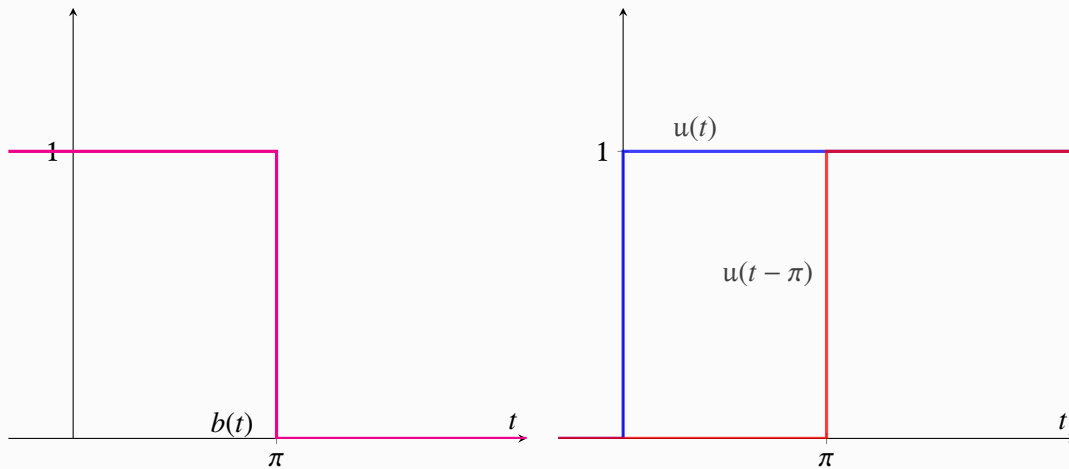

$$b(t) = u(t) - u(t - \pi) \implies \mathcal{L}\{b(t)\} = \mathcal{L}\{u(t)\} - \mathcal{L}\{u(t - \pi)\}$$

$$\implies B(s) = \frac{1}{s} - e^{-\pi s} \frac{1}{s}$$

$$\rightarrow [s^2 Y(s) - (0)s - (0)] + [sY(s) - (0)] + \frac{5}{4}Y(s) = \frac{1}{s} - e^{-\pi s} \frac{1}{s}$$

$$\implies Y(s) = (1 - e^{-\pi s}) \frac{1}{s(s^2 + s + 5/4)}$$

$$H(s) = \frac{1}{s(s^2 + s + 5/4)} = \frac{A}{s} + \frac{Bs + C}{s^2 + s + 5/4}$$

$$\implies \left\{ A = \frac{4}{5}, B = -\frac{4}{5}, C = -\frac{4}{5} \right.$$

$$\implies H(s) = \frac{4}{5} \left(\frac{1}{s} - \frac{s+1}{s^2 + s + 5/4} \right)$$

$$s^2 + s + 5/4 = \left[s^2 + 2\left(\frac{1}{2}\right)s + \frac{1}{4} \right] - \frac{1}{4} + \frac{5}{4} = \left(s + \frac{1}{2} \right)^2 + 1$$

$$s + 1 = s + \frac{1}{2} + \frac{1}{2} = \left(s + \frac{1}{2} \right) + \frac{1}{2}$$

$$\implies H(s) = \frac{4}{5} \left[\frac{1}{s} - \frac{s + 1/2}{(s + 1/2)^2 + 1} - \frac{1}{2} \frac{1}{(s + 1/2)^2} \right]$$

$$\implies Y(s) = (1 - e^{-\pi s}) H(s) \implies Y(s) = H(s) - e^{-\pi s} H(s)$$

$$\mathcal{L}^{-1}\{H(s)\} = \frac{4}{5} \left(1 - e^{-t/2} \cos t - \frac{1}{2} e^{-t/2} \sin t \right) = h(t)$$

$$\mathcal{L}^{-1}\{e^{-\pi s} H(s)\} = u(t - \pi) h(t - \pi) = u_\pi(t) h(t - \pi)$$

$$y(t) = h(t) - u(t - \pi) h(t - \pi)$$

Άσκηση: 13.3

$$y'' + y' + \frac{5}{4}y = g(t) \quad y(0) = 0, \quad y'(0) = 0$$

$$g(t) = \begin{cases} \sin(t) & 0 \leq t < \pi \\ 0 & t \geq \pi \end{cases}$$

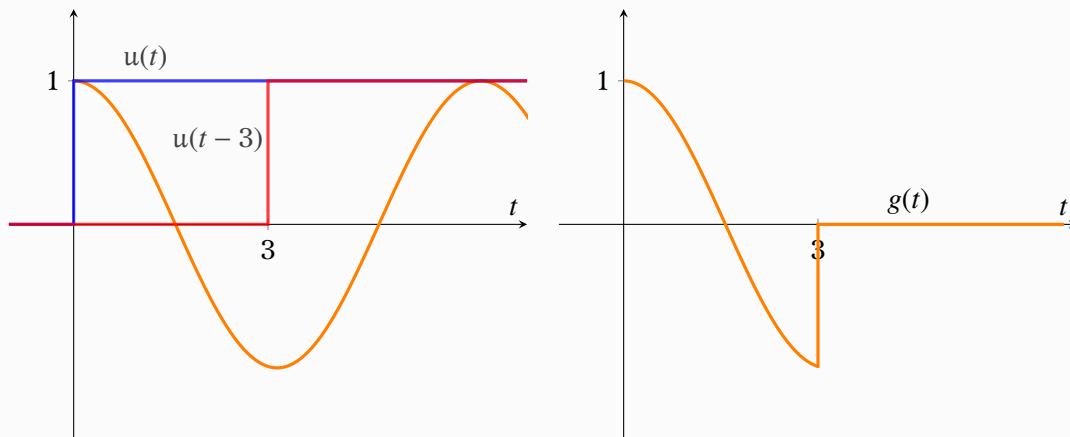

$$g(t) = [u(t) - u(t - \pi)] \sin t$$

$$\implies g(t) = u(t) \sin t + u(t - \pi) \sin(t - \pi)$$

$$\leftrightarrow \frac{1}{s^2 + 1} + e^{-\pi s} \frac{1}{s^2 + 1}$$

$$Y(s) \stackrel{13.2}{=} (1 + e^{-\pi s}) \frac{1}{(s^2 + s + 5/4)(s^2 + 1)}$$

$$H(s) = \frac{1}{(s^2 + s + 5/4)(s^2 + 1)} = \frac{As + B}{s^2 + s + 5/4} + \frac{Cs + D}{s^2 + 1}$$

$$\implies \begin{cases} A = \frac{16}{17} \\ B = \frac{12}{17} \\ C = -\frac{16}{17} \\ D = \frac{4}{17} \end{cases} \implies H(s) = \frac{4}{17} \left[\frac{4s + 3}{s^2 + s + 5/4} + \frac{-4s + 1}{s^2 + 1} \right]$$

$$s^2 + s + 5/4 = \left(s + \frac{1}{2}\right)^2 + 1$$

$$4s + 3 = 4\left(s + \frac{1}{2} - \frac{1}{2}\right) + 3 = 4\left(s + \frac{1}{2}\right) + 1$$

$$H(s) = \frac{4}{17} \left[4 + \frac{s + 1/2}{(s + 1/2)^2 + 1} + \frac{1}{(s + 1/2)^2 + 1} - 4 \frac{s}{s^2 + 1} + \frac{1}{s^2 + 1} \right] \leftrightarrow$$

$$\leftrightarrow \frac{4}{17} \left[4e^{-t/2} \cos t + e^{-t/2} \sin t - 4 \cos t + \sin t = h(t) \right]$$

$$Y(s) = (1 + e^{-\pi s}) H(s) = H(s) + e^{-\pi s} H(s) \leftrightarrow h(t) + u(t - \pi)h(t - \pi)$$

6.1 Συνάρτηση δέλτα - Dirac

$$\delta(t) = \lim_{n \rightarrow \infty} \delta_n(t), \quad t \in \mathbb{R},$$

$$\{\delta_n\}_{n=1}^{\infty}$$

$$\delta_n(t) = n \left[u(t) - u\left(t - \frac{1}{n}\right) \right]$$

$$\delta_n(t) = \begin{cases} 0 & t \leq 0 \\ n & 0 \leq t < \frac{1}{n} \\ 0 & t \geq \frac{1}{n} \end{cases}$$

$$\delta(t) = \begin{cases} 0 & \text{για } t \neq 0 \\ \infty & \text{για } t = 0 \end{cases}$$

6.1.1 Συνάρτηση κρουστικής απόκρισης

στο $c \geq 0$ $\mathbf{L}(y) = y'' + a_1 y' + a_0 y_0$
 με $\mathbf{L}(y_\delta) = \delta(t - c)$
 $\delta(t - c) \leftrightarrow e^{-cs} \quad c \geq 0$

Άσκηση: 13.4

Να βρεθεί η συνάρτηση της κρουστικής απόκρισης του τελεστή \mathbf{L}

$$\mathbf{L}(y) = y'' + 2y' + 2y$$

$$t = 0$$

$$y_\delta(0) = 0, \quad y'_\delta(0) = 0$$

$$\xrightarrow{\mathcal{L}} [s^2 Y_\delta(s) - (0)s - (0)] + 2[sY_\delta(s) - (0)] + 2Y_\delta(s) = 1$$

$$\Rightarrow Y_\delta(s) = \frac{1}{s^2 + 2s + 2} = \frac{1}{(s+1)^2 + 1} \Rightarrow \boxed{y_\delta(t) = e^{-t} \sin t}$$

Άσκηση: 13.5

$$t = c \geq 0$$

$$\mathbf{L}(y) = y'' + 2y' + 2y$$

$$y_\delta \text{ A.T. } y''_\delta + 2y'_\delta + 2y_\delta = \delta(t - c)$$

$$y_\delta(0) = 0, \quad y'_\delta(0) = 0, \quad c \geq 0$$

$$\xrightarrow{\mathcal{L}} s^2 Y_\delta(s) + 2sY_\delta(s) + 2Y_\delta(s) = e^{-cs}$$

$$\Rightarrow Y_\delta(s) = \frac{e^{-cs}}{s^2 + 2s + 2} = \frac{e^{-cs}}{(s+1)^2 + 1}$$

$$\Rightarrow \boxed{y_\delta(t) = u(t - c) e^{-(t-c)} \sin(t - c)}$$

Άσκηση: 13.6

$$y'' - y = -20\delta(t - 3), \quad y(0) = 1, \quad y'(0) = 0$$

$$\begin{aligned} [s^2 Y(s) - s - 0] - Y(s) &= -20e^{-3s} \\ \Rightarrow Y(s) &= \frac{s}{s^2 - 1} - 20e^{-3s} \frac{1}{s^2 - 1} \Leftrightarrow \\ \Leftrightarrow \cosh(t) - 20u(t - 3) \sinh(t - 3) \end{aligned}$$

Άσκηση: 13.7

$$y'' + 4y = \delta(t - \pi) - \delta(t - 2\pi); \quad y(0) = 0, \quad y'(0) = 0$$

$$\begin{aligned} [s^2 Y(s)] + 4Y(s) &= e^{-\pi s} - e^{-2\pi s} \\ \Rightarrow Y(s) &= \frac{e^{-\pi s}}{s^2 + 4} - \frac{e^{-2\pi s}}{s^2 + 4} = \frac{e^{-\pi s}}{2} \frac{2}{s^2 + 4} - \frac{e^{-2\pi s}}{2} \frac{2}{s^2 + 4} \\ \Leftrightarrow \frac{1}{2}u(t - \pi) \sin[2(t - \pi)] - \frac{1}{2}u(t - 2\pi) \sin[2(t - 2\pi)] &= y(t) \\ y(t) &= \frac{1}{2} [u(t - \pi) - u(t - 2\pi)] \sin 2t \end{aligned}$$

Μέρος II

Κεχαγιάς: Ολοκληρωτικοί μετασχηματισμοί

(Fourier, Laplace) Τετάρτη 17:00-18:30

Κεφάλαιο 7 Κεφάλαιο 7: Εισαγωγή στην ανάλυση του Fourier

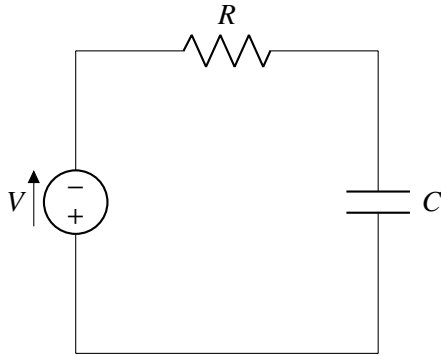

Η συμπεριφορά του κυκλώματος μπορεί να περιγραφεί με μια διαφορική εξίσωση.
 $Q(t)$: Το φορτίο του πυκνωτή σε χρονική στιγμή t

$$v_1 = R \cdot i(t) = \frac{dQ}{dt}$$

$$v_2 = \frac{Q(t)}{C}$$

$$v_1 + v_2 = V(t) \implies \frac{dQ}{dt} + \frac{Q(t)}{RC} = \frac{1}{R}V(t), \quad \text{με αρχική συνθήκη } Q(0) = 0$$

Θα προσπαθήσω να λύσω την εξίσωση για τρεις περιπτώσεις:

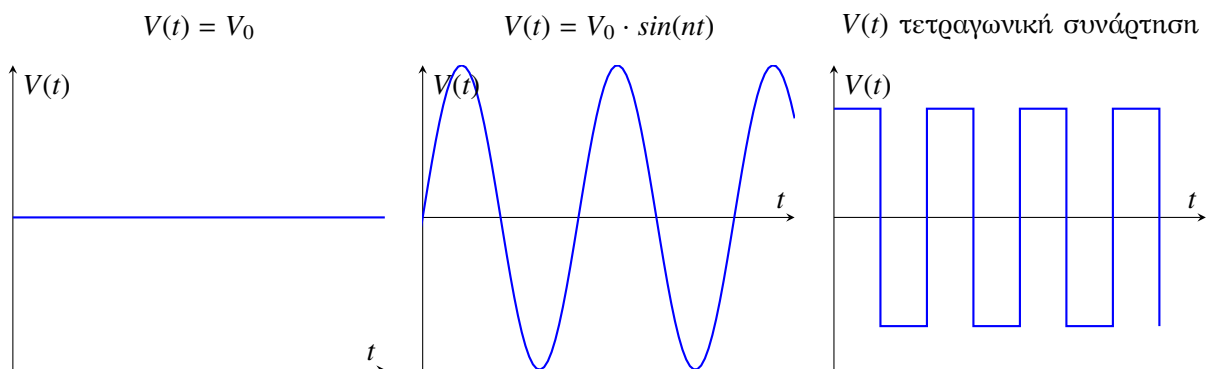

7.0.1 $V(t) = V_0$

$$\frac{dx}{dt} + ax = b$$

Θα εξετάσω τη γενική λύση $x_0(t)$ της ομογενούς ΔΕ, και θα ψάξω μία ειδική λύση της μη ομογενούς ΔΕ.

Ομογενής: $b = 0 \implies \frac{dx}{dt} = -ax \implies x(t) = ce^{-at}$.

$x(0) = 0 \implies c = 0 \implies x_0(t) = 0$.

Μη ομογενής: $\frac{dx}{dt} + ax = b$.

$$x(t) = k \implies \frac{dx}{dt} + ak = b \implies k = \frac{b}{a} \implies x(t) = k = \frac{b}{a}$$

Θεώρημα

Η γενική λύση της μη ομογενούς είναι:

$$x(t) = x_h(t) + x_i(t)$$

Άρα

$$\begin{cases} x(t) = ce^{-at} - \frac{b}{a} \\ x(0) = 0 \end{cases} \implies 0 = x(0) = c + \frac{b}{a} \implies x(t) = \frac{b}{a} - \frac{b}{a}e^{-at} \text{ ή και } x(t) = \frac{b}{a}(1 - e^{-at})$$

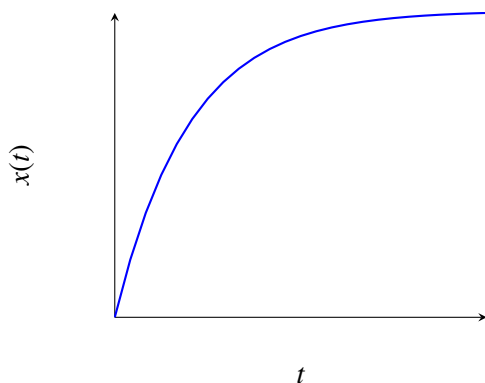

$$a = \frac{1}{RC}, \quad b = \frac{V_0}{R}$$

7.0.2 $V(t) = V_0 \sin(nt)$

$$\frac{dx}{dt} + ax = b \sin(nt)$$

Είναι $x_h(t) = ce^{-at}$.

Υποθέτω $x(t) = c_2 \sin(nt) + c_3 \cos(nt)$. Τότε $\frac{dx}{dt} = nc_2 \cos(nt) - nc_3 \sin(nt)$:

$$\frac{dx}{dt} + ax = (ac_2 - nc_3) \sin(nt) + (ac_3 + nc_2) \cos(nt) = b \sin(nt) \implies$$

$$\implies \begin{cases} ac_2 - nc_3 = b \\ nc_2 + ac_3 = 0 \end{cases} \implies \dots \implies \begin{cases} c_2 = \frac{ab}{a^2+n^2} \\ c_3 = -\frac{bn}{a^2+n^2} \end{cases}$$

Θυμάμαι ότι $x(t) = x_h(t) + x_i(t) = c_1 e^{-at} + \frac{ab}{a^2+n^2} \sin(nt) - \frac{bn}{a^2+n^2} \cos(nt)$ και από το $x(0) = 0$ βρίσκω $c_1 = \frac{bn}{a^2+n^2}$.

Άρα:

$$x(t) = \frac{bn}{a^2+n^2} + \frac{ab}{a^2+n^2} \sin(nt) - \frac{bn}{a^2+n^2} \cos(nt)$$

Για το RC κύκλωμα, $a = \frac{1}{RC}$ ← χρονική σταθερά κυκλώματος, $b = \frac{V_0}{R}$, άρα:

$$Q(t) = \frac{V_0 C^2 R n}{C^2 R^2 n^2 + 1} e^{-\frac{t}{RC}} + \frac{C V_0 \sin(nt) - C^2 R n V_0 \cos(nt)}{C^2 R^2 n^2 + 1}$$

$$\begin{aligned}
p \cos(\omega t) + q \sin(\omega t) &= \\
\sqrt{p^2 + q^2} \left(\frac{p}{\sqrt{p^2 + q^2}} \cos \omega t + \frac{q}{\sqrt{p^2 + q^2}} \sin \omega t \right) &= \\
\sqrt{p^2 + q^2} (\sin \phi \cos \omega + \cos \phi \sin \omega) &= \\
\sqrt{p^2 + q^2} \sin(\omega t + \phi), \quad \phi = \arctan \frac{p}{q}
\end{aligned}$$

Παρατηρούμε ότι ο πυκνωτής φορτίζει περισσότερο αν είναι μικρότερη η συχνότητα του εναλλασσόμενου ρεύματος.

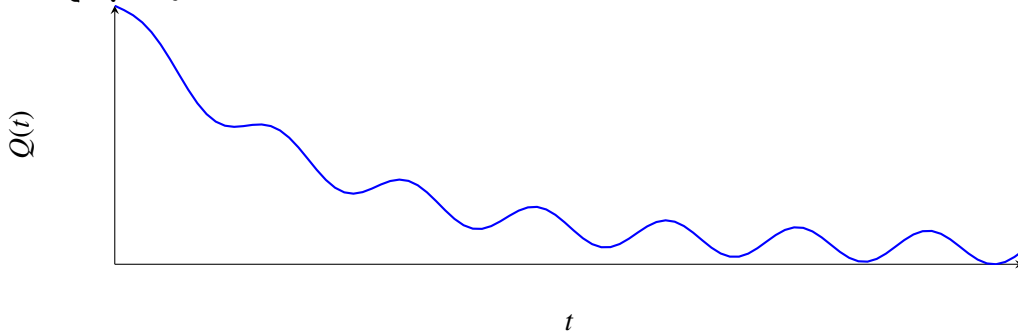

7.0.3 $V(t) = \text{square}(t)$

$$V(t) = \sum_{n=(1,3,5,\dots)} \frac{4}{n\pi} \sin(nt) = \frac{4}{\pi} \sin(nt) + \frac{4}{3\pi} \sin(3t) + \frac{4}{5\pi} \sin(5t) + \frac{4}{7\pi} \sin(7t) + \dots$$

Έτσι γίνεται η ανάλυση Fourier, και αυτό θα το δούμε την επόμενη Τετάρτη, που θα πάμε στο Κεφάλαιο 8, που λέει σειρές Fourier.

$$\begin{aligned}
V_N(t) &= \sum_{n=(1,3,5,\dots)}^N \frac{4}{n\pi} \sin(nt) \\
V(t) &= \sum_{n=(1,3,5,\dots)}^{\infty} \frac{4}{n\pi} \sin(nt) = \lim_{t \rightarrow \infty} V_N(t)
\end{aligned}$$

Άρα:

$$\frac{dR}{dt} + \frac{1}{RC} Q(t) = \frac{V_0 \sin(nt)}{R} \implies Q_n(t) = \frac{V_0 C^2 R n}{C^2 R^2 n^2 + 1} e^{-\frac{t}{RC}} + \frac{C V_0 \sin(nt) - C^2 R n V_0 \cos(nt)}{C^2 R^2 n^2 + 1}$$

Οπότε αν:

$$\begin{aligned}
\frac{dR}{dt} + \frac{1}{RC} Q(t) = \frac{4 \sin(nt)}{\pi R} &\implies Q_1(t) = \frac{4}{\pi} \left(\frac{C^2 R}{C^2 R^2 + 1} e^{-\frac{t}{RC}} + \dots \right) \\
\frac{dR}{dt} + \frac{1}{RC} Q(t) = \frac{4 \sin(3t)}{3\pi R} &\implies Q_3(t) = \frac{4}{3\pi} \left(\frac{3C^2 R}{9C^2 R^2 + 1} e^{-\frac{t}{RC}} + \dots \right) \\
\frac{dR}{dt} + \frac{1}{RC} Q(t) = \frac{4 \sin(5t)}{5\pi R} &\implies Q_5(t) = \dots
\end{aligned}$$

Άρα:

$$Q(t) = \sum_{n \in \{1,3,5,\dots\}} Q_n(t)$$

Γιατί όμως, αν $V_1(t) \rightarrow Q_1(t)$, $V_2(t) \rightarrow Q_2(t)$, τότε $k_1 V_1 + k_2 V_2 = k_1 Q_1 + k_2 Q_2$ σε αυτό το κύκλωμα (αρχή επαλληλίας/γραμμικότητα);

Κεφάλαιο 8 Σειρές Fourier

Ορισμός

Μία συνάρτηση $f(t)$ λέγεται **τιμηματικά συνεχής** στο $[t_1, t_2]$ ανν μπορώ να διαμερίσω:

$$[t_1, t_2] = [\tau_0, \tau_1] \cup [\tau_1, \tau_2] \cup \dots \cup [\tau_{n-1}, \tau_n]$$

όπου $\tau_0 = t_1$, $\tau_n = t_2$, τέτοια ώστε $f(t)$ συνεχής στο κάθε (τ_{i-1}, τ_i) , και υπάρχουν $\lim_{t \rightarrow \tau_i^-} f(t)$, $\lim_{t \rightarrow \tau_i^+} f(t) \forall i$

π.χ

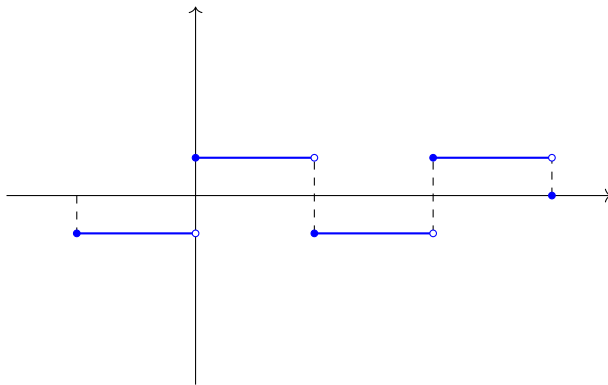

Η $f(t)$ είναι τιμηματικά συνεχής στο $[-\pi, 3\pi]$, επειδή, για $t_1 = -\pi$, $t_2 = 3\pi$:

$$[-\pi, 3\pi] = [-\pi, 0] \cup [0, \pi] \cup [\pi, 2\pi] \cup [2\pi, 3\pi]$$

Στα $(-\pi, 0)$, $(0, \pi)$, $(\pi, 2\pi)$, $(2\pi, 3\pi)$ η f είναι συνεχής, και υπάρχουν τα αντίστοιχα πλευρικά όρια άρα η f είναι τιμηματικά συνεχής.

8.0.1 Συνθήκες του Dirichlet

1. Η $f(t)$ είναι ορισμένη στο $(-L, L)$
2. Η $f(t)$ είναι τιμηματικά συνεχής στο $(-L, L)$
3. Η $f(t)$ είναι περιοδική με περίοδο $2L$.

Θεώρημα

Έστω $f(t)$ η οποία ικανοποιεί τις συνθήκες Dirichlet στο $(-L, L)$. Τότε:

1. Για κάθε σημείο συνέχειας της $f(t)$:

$$f(t) = \frac{a_0}{2} + \sum_{n=1}^{\infty} a_n \cos \frac{n\pi t}{L} + \sum_{n=1}^{\infty} b_n \sin \frac{n\pi t}{L}$$

όπου:

$$a_n = \frac{1}{L} \int_{-L}^L f(t) \cos \frac{n\pi t}{L} dt$$

$$b_n = \frac{1}{L} \int_{-L}^L f(t) \sin \frac{n\pi t}{L} dt$$

2. Σε κάθε σημείο ασυνέχειας τ :

$$\frac{1}{2} \left(\lim_{t \rightarrow \tau^-} f(t) + \lim_{t \rightarrow \tau^+} f(t) \right) = \frac{a_0}{2} + \sum_{n=1}^{\infty} a_n \cos \frac{n\pi \tau}{L} + \sum_{n=1}^{\infty} b_n \sin \frac{n\pi \tau}{L}$$

Παρ. $f(t) =$ τετραγωνικός παλμός

Λύση Η $f(t)$ ικανοποιεί τις Σ.Δ με $L = \pi$

$$a_0 = \frac{1}{\pi} \int_{-\pi}^{\pi} f(t) dt = \frac{1}{\pi} \int_{-\pi}^0 (-1) dt + \frac{1}{\pi} \int_0^{\pi} 1 dt = -1 + 1 = 0$$

$$\begin{aligned} b_n &= \frac{1}{\pi} \int_{-\pi}^{\pi} f(t) \sin \frac{n\pi t}{\pi} dt = \frac{2}{\pi} \int_0^{\pi} 1 \sin(nt) dt \\ &= \frac{2}{\pi} \cdot \left(\frac{-\cos nt}{n} \right)_{t=0}^{\pi} = \frac{2}{\pi} \cdot \left(\frac{1 - \cos n\pi}{\pi} \right) = \frac{2}{\pi} \left(\frac{1 - (-1)^n}{n} \right) = \frac{2}{n\pi} \text{ για άρτια } n \end{aligned}$$

Άρα:

$$a_0 = a_1 = a_2 = \dots = 0$$

$$b_1 = \frac{4}{\pi}, \quad b_3 = \frac{4}{3\pi}$$

$$b_2 = 0, \quad b_4 = 0, \dots$$

Απόδειξη (Μερική)

Θα δεχτούμε ότι η $f(t)$ γράφεται στη μορφή $f(t) = \frac{a_0}{2} + \sum_{n=1}^{\infty} a_n \cos \frac{n\pi t}{L} + \sum_{n=1}^{\infty} b_n \sin \frac{n\pi t}{L}$, και θα δείξουμε τους τύπους $a_n = \frac{1}{L} \int_{-L}^L f(t) \cos \frac{n\pi t}{L} dt$, $b_n = \frac{1}{L} \int_{-L}^L f(t) \sin \frac{n\pi t}{L} dt$

Έστω $f(t) = \frac{a_0}{2} + \sum_{n=1}^{\infty} a_n \cos \frac{n\pi t}{L} + \sum_{n=1}^{\infty} b_n \sin \frac{n\pi t}{L}$. Τότε:

$$\int_{-L}^L f(t) dt = \int_{-L}^L f(t) \cdot 1 dt = \int_{-L}^L \frac{a_0}{2} dt + \int_{-L}^L a_1 \cos \frac{\pi t}{L} dt + \int_{-L}^L a_2 \cos \frac{2\pi t}{L} dt + \dots = a_0 \cdot L + 0 + 0 + \dots$$

Άρα:

$$a_0 = \frac{1}{L} \int_{-L}^L f(t) dt$$

Συνέχεια απόδειξης Υποθέτω ότι υπάρχει κάποια σειρά της μορφής *, θα δείξω ότι οι συντελεστές δίνονται από τους τύπους **. ίο Παρω τυχόν $m \in \mathbb{N}$ και εξετάζω το

$$\begin{aligned} \int_{-L}^L f(t) \cos \frac{m\pi t}{L} dt &= \\ &= \int_{-L}^L \left(\frac{a_0}{2} + \sum_{n=1}^{\infty} a_n \cos \frac{n\pi t}{L} + \sum_{n=1}^{\infty} b_n \sin \frac{n\pi t}{L} \right) \cos \frac{m\pi t}{L} dt \\ &= \underbrace{\int_{-L}^L \frac{a_0}{2} \cos \frac{m\pi t}{L} dt}_{=0 \text{ ολοκληρώνω πάνω σε } m \text{ περιόδους}} + \sum_{n=1}^{\infty} \int_{-L}^L a_n \cos \frac{n\pi t}{L} \cos \frac{m\pi t}{L} dt + \underbrace{\sum_{n=1}^{\infty} \int_{-L}^L b_n \sin \frac{n\pi t}{L} \cos \frac{m\pi t}{L} dt}_{=\frac{b_n}{2} \left(\int_{-L}^L \sin \frac{n\pi t+m\pi t}{L} dt + \int_{-L}^L \sin \frac{n\pi t-m\pi t}{L} dt \right) = 0} \\ &= \sum_{n=1}^{\infty} a_n \int_{-L}^L \cos \frac{n\pi t}{L} \cos \frac{m\pi t}{L} dt \\ \cos \alpha \cdot \cos \beta &= \frac{\cos(\alpha+\beta) + \cos(\alpha-\beta)}{2} \quad \sum_{n=1}^{\infty} \frac{a_n}{2} \int_{-L}^L \left(\cos \frac{(n+m)\pi t}{L} + \cos \frac{(n-m)\pi t}{L} \right) dt \\ &= \sum_{n=1}^{\infty} \begin{cases} 0, & n \neq m \\ a_n L, & n = m \end{cases} \\ &= a_m L \end{aligned}$$

Επομένως:

$$a_m = \frac{1}{L} \int_{-L}^L f(t) \cos \frac{m\pi t}{L} dt$$

Αντιστοίχως αποδεικνύεται και η σχέση για το b_m .

Να σημειωθεί ότι οι συνθήκες του Dirichlet είναι ικανές, αλλά όχι αναγκαίες.

8.0.2

$$\begin{aligned} f(t) &= \sum_{-\infty}^{\infty} c_n e^{\frac{i n \pi t}{L}} \\ c_n &= \frac{1}{2L} \int_{-L}^L e^{-i n \pi t} L dt \end{aligned}$$

Απόδειξη

$$\begin{aligned} f(t) &= \frac{a_0}{2} + \sum_{n=1}^{\infty} a_n \cos \frac{n\pi t}{L} + \sum_{n=1}^{\infty} b_n \sin \frac{n\pi t}{L} = \frac{a_0}{2} + \\ &= \frac{a_0}{2} + \sum_{n=1}^{\infty} \dots e^{\frac{i n \pi t}{L}} + \sum_{n=1}^{\infty} \frac{a_n - i b_n}{2} e^{\frac{i n \pi t}{L}} + \sum_{n=-1}^{-\infty} \frac{a_{-n} + i b_{-n}}{2} e^{\frac{i n \pi t}{L}} \end{aligned}$$

Άρα

$$f(t) = \sum_{n=-\infty}^{\infty} c_n e^{\frac{i n \pi t}{L}}$$

όπου:

$$c_n = \begin{cases} \frac{a_n - i b_n}{2}, & n \in \mathbb{Z}^+ \\ \frac{a_{-n} + i b_{-n}}{2}, & n \in \mathbb{Z}^- \\ \frac{a_0 + i b_0}{2}, & n = 0 \end{cases}$$

Αφήνεται ως άσκηση για τον αναγνώστη να αποδειχθεί ότι:

$$c_n = \frac{1}{2L} \int_{-L}^L f(t) e^{-\frac{i n \pi t}{L}} dt$$

8.1 Παράδειγμα

$V(t)$ τετραγωνική συνάρτηση

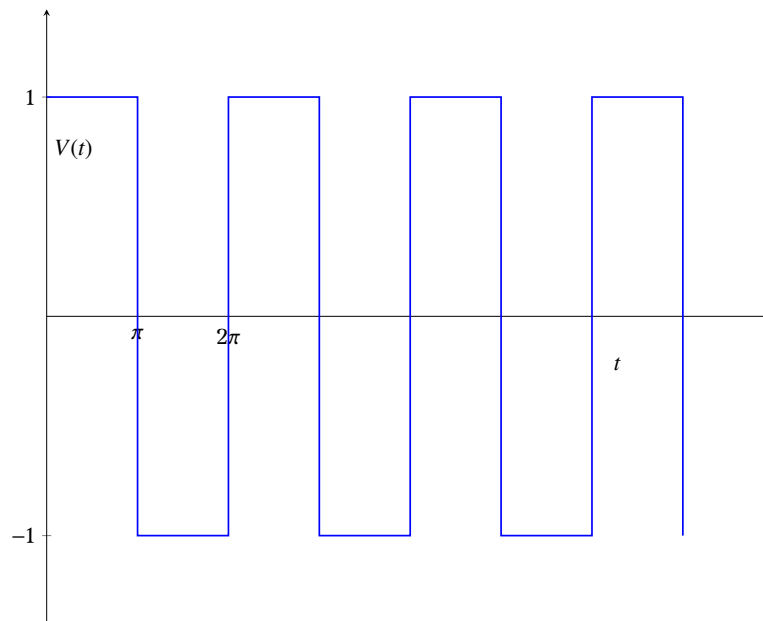

Θα βρω την εκθετική σειρά της $f(t)$.

$$\begin{aligned}
 c_n &= \frac{1}{2\pi} \int_{-\pi}^{\pi} f(t) e^{-int} dt \\
 &= \frac{1}{2\pi} \int_{-\pi}^0 (-1) \cdot e^{-int} dt + \int_0^{\pi} 1 \cdot e^{-int} dt \\
 &= \frac{1}{2\pi} \left(- \int_{-\pi}^0 e^{-int} dt + \int_0^{\pi} e^{-int} dt \right) \\
 &= \frac{1}{2\pi} \left(\frac{e^{-int}}{in} \Big|_{-\pi}^0 + \frac{e^{-int}}{in} \Big|_0^{\pi} \right) \\
 &= \frac{1}{2\pi} \left(\frac{1}{in} - \frac{e^{-in\pi}}{in} - \frac{e^{-in\pi}}{in} + \frac{1}{in} \right) \\
 &= \frac{1}{2\pi} \left(\frac{2}{in} - \frac{2 \cos(n\pi)}{in} \right) \\
 c_n &= \frac{i}{n\pi} \cdot (1 - \cos n\pi)
 \end{aligned}$$

n	c_n
-2	0
-1	$\frac{2i}{\pi}$
0	0
1	$\frac{-2}{\pi}$
2	0
3	$\frac{-2i}{3\pi}$

Άρα:

$$f(t) = \dots + \frac{2i}{3\pi} e^{i3t} + \frac{2i}{\pi} e^{-it} - \frac{2i}{\pi} e^{it} - \frac{2i}{3\pi} e^{i3t} + \dots$$

Ερωτήματα για τον αναγνώστη:

1. Πότε έχει η τριγωνομετρική σειρά μόνο ημίτονα/μόνο συνημίτονα;
2. Πότε έχει η εκθετική σειρά μόνο πραγματικούς/μόνο εκθετικούς όρους;

8.2

Ορισμός

Συμβολίζω με \mathfrak{F}_L το σύνολο των συναρτήσεων που ικανοποιούν τις συνθήκες Dirichlet (με ημιπερίοδο L)

Θεώρημα

Το \mathfrak{F}_L είναι διανυσματικός χώρος.

Απόδειξη Έστω $f, g \in \mathfrak{F}_L$ και $\kappa, \lambda \in \mathbb{C}$. Θα δείξω ότι $\kappa f + \lambda g \in \mathfrak{F}_L$.

Πράγματι

1. Αν οι f, g είναι ορισμένες στο $[-L, L]$ τότε και η $\kappa f + \lambda g$ είναι ορισμένη στο $[-L, L]$.
- 2.

$$\begin{aligned} (\kappa f + \lambda g)(t + 2L) &= \kappa f(t + 2L) + \lambda g(t + 2L) \\ &= \kappa f(t) + \lambda g(t) \\ &= (\kappa f + \lambda g)(t) \end{aligned}$$

Άρα η $\kappa f + \lambda g$ έχει περίοδο $2L$.

3. Αν η f και η g είναι τμ. συνεχείς στο $[-1, 1]$, τότε και η $\kappa f + \lambda g$ είναι τμ. συνεχείς.

Από τα 1,2,3, η $\kappa f + \lambda g \in \mathfrak{F}_L$.

Θεώρημα

Το σύνολο $\left\{ e^{\frac{in\pi t}{L}} \right\}_{n=-\infty}^{\infty}$ είναι μια ορθογώνια βάση του \mathfrak{F}_L .

Δηλαδή κάθε $f(t) \in \mathfrak{F}_L$ μπορεί να γραφεί:

$$f(t) = \sum_{n=-\infty}^{\infty} c_n e^{\frac{in\pi t}{L}}$$

Επιπλέον $\forall n, m, m \neq n, e^{\frac{in\pi t}{L}} \perp e^{\frac{im\pi t}{L}}$

Δηλαδή:

$$e^{\frac{in\pi t}{L}} \cdot e^{\frac{im\pi t}{L}} = 0$$

Δηλαδή:

$$\int_{-L}^L e^{\frac{in\pi t}{L}} \cdot e^{\frac{im\pi t}{L}} dt = 0$$

Για να ορίσω το εσωτερικό γινόμενο, θέλω $\|\vec{x}\|^2 = \vec{x} \cdot \vec{x} = \sum_n x_n \bar{x}_n = \sum (x_n)^2$

$$f \cdot g = \int_{-L}^L f(t) \overline{g(t)} dt$$

Άρα

$$e^{\frac{in\pi t}{L}} \cdot e^{\frac{im\pi t}{L}} = \int_{-L}^L e^{\frac{in\pi t}{L}} e^{\frac{im\pi t}{L}} dt = \int_{-L}^L e^{\frac{i(m-n)\pi t}{L}} dt = \begin{cases} 2L, & m = n \\ 0, & m \neq n \end{cases}$$

- \mathfrak{F}_L το σύνολο των συναρτήσεων που ικανοποιούν Dirichlet
- Το \mathfrak{F}_L είναι ΔX
- Το $\left\{ e^{\frac{i n \pi t}{L}} \right\}_{n \in \mathbb{Z}}$ είναι μια ορθογώνια βάση του $\mathfrak{F}_\mathbb{R}$
- Το $\left\{ \cos \frac{i n \pi t}{L} \right\}_{n=0}^\infty \cup \left\{ \sin \frac{i n \pi t}{L} \right\}_{n=1}^\infty$ είναι μια ορθογώνια βάση του $\mathfrak{F}_\mathbb{R}$
- $\underbrace{f(t)} = \sum_{n=-\infty}^\infty c_n e^{\frac{i n \pi t}{L}}$, με

περιοδική, με ημιπερίοδο L

$$c_n = \frac{1}{2L} \int_{-L}^L f(t) e^{\frac{i n \pi t}{L}} dt$$

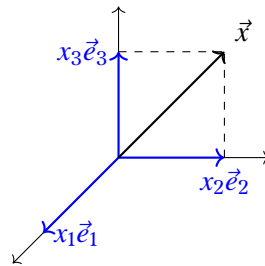

$$\begin{aligned} \vec{x} &= [x_1 x_2 x_3] = x_1 \vec{e}_1 + x_2 \vec{e}_2 + x_3 \vec{e}_3 \\ &= \text{Proj}(\vec{x}, \vec{e}_1) + \text{Proj}(\vec{x}, \vec{e}_2) + \text{Proj}(\vec{x}, \vec{e}_3) \\ &= \sum_{n=1}^3 \vec{x} \cdot \vec{e}_n \cdot \frac{\vec{e}_n}{\|\vec{e}_n\|} \end{aligned}$$

Άρα:

$$f(t) = \sum_{n=-\infty}^\infty c_n e^{\frac{i n \pi t}{L}} = \sum_{n=-\infty}^\infty \text{Proj}\left(f(t), e^{\frac{i n \pi t}{L}}\right)$$

$$\text{όπου } \text{Proj}\left(f(t), e^{\frac{i n \pi t}{L}}\right) = f(t) \cdot e^{\frac{i n \pi t}{L}} \frac{e^{\frac{i n \pi t}{L}}}{\left\| e^{\frac{i n \pi t}{L}} \right\|}$$

$$\begin{aligned} f(t) \cdot e^{\frac{i n \pi t}{L}} &= \int_{-L}^L f(t) \cdot e^{\frac{i n \pi t}{L}} dt \\ \left\| e^{\frac{i n \pi t}{L}} \right\| &= \int_{-L}^L e^{\frac{i n \pi t}{L}} \cdot e^{-\frac{i n \pi t}{L}} dt = 2L \end{aligned}$$

Θεώρημα 8.1: Plancherel

$$\frac{1}{2L} \int_{-L}^L f(t) \overline{g(t)} dt = \sum_n c_n \overline{r_n}$$

$$\text{H} \begin{cases} f(t) = \sum_n c_n e^{\frac{i n \pi t}{L}} \\ f(t) = \sum_n r_n e^{\frac{i n \pi t}{L}} \end{cases}$$

Απόδειξη

$$\begin{aligned} \frac{1}{2L} \int_{-L}^L f(t) \overline{g(t)} dt &= \frac{1}{2L} \int_{-L}^L \left(\sum_{n=-\infty}^{\infty} c_n e^{\frac{in\pi t}{L}} \right) \overline{\left(\sum_{m=-\infty}^{\infty} c_m e^{\frac{im\pi t}{L}} \right)} dt \\ &= \frac{1}{2L} \int_{-L}^L \left(\sum_{n=-\infty}^{\infty} \sum_{m=-\infty}^{\infty} c_n e^{\frac{in\pi t}{L}} \overline{c_m e^{\frac{im\pi t}{L}}} \right) dt \\ &= \frac{1}{2L} \sum_{n=-\infty}^{\infty} \sum_{m=-\infty}^{\infty} c_n \overline{c_m} \underbrace{\int_{-L}^L e^{\frac{i(n-m)\pi t}{L}} dt}_{\begin{cases} 0 & m \neq n \\ 2L & m = n \end{cases}} \\ &= \frac{1}{2L} 2L \sum_n c_n \overline{c_n} \end{aligned}$$

Γενικά:

$$f(t) \leftrightarrow \vec{c} = [\dots c_{-1} c_0 c_1 c_2 \dots]$$

(με την επιφύλαξη ότι σε πεπερασμένο αριθμό σημείων μπορεί να αλλάξει η τιμή της συνάρτησης)
Σύμφωνα με το θεώρημα:

$$\begin{aligned} f(t) &\leftrightarrow \vec{c} \\ g(t) &\leftrightarrow \vec{r} \\ \frac{1}{2L} f \bullet g &= \vec{c} \bullet \vec{r} \end{aligned}$$

Θεώρημα 8.2: Πόρισμα (Parseval)

$$\frac{1}{2L} \int_{-L}^L |f(t)|^2 dt = \sum_n |c_n|^2$$

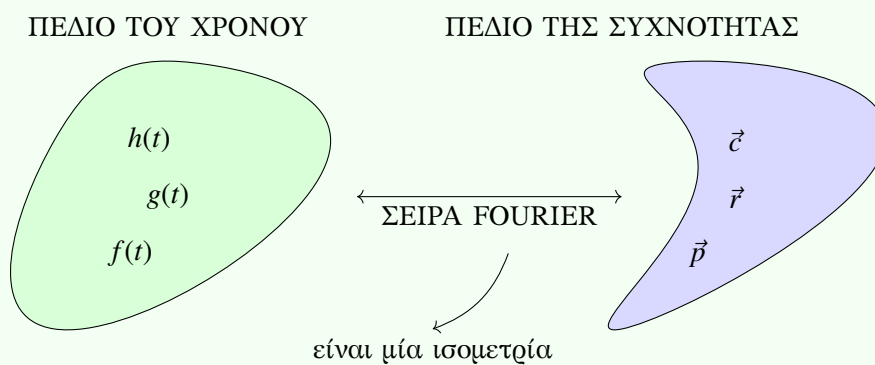

Θεώρημα 8.3

Αν $f(t) \in \mathcal{F}_L$ και $f(t) = \sum_n c_n e^{\frac{in\pi t}{L}}$, τότε:

$$\begin{aligned} \frac{df}{dt} &= \sum_n c_n \frac{in\pi}{L} e^{\frac{in\pi t}{L}} \\ \int f(t) &= \sum_n c_n \frac{L}{in\pi} e^{\frac{in\pi t}{L}} \end{aligned}$$

Τα ίδια για ημίτονα και συνημίτονα

Παράδειγμα Δίνεται η $f(t) = \begin{cases} |t| & t \in [-\pi, \pi] \\ \text{περιοδική επέκταση} & t \notin [-\pi, \pi] \end{cases}$
 Να βρεθεί η Σειρά (Fourier) της $f(t)$.

Λύση

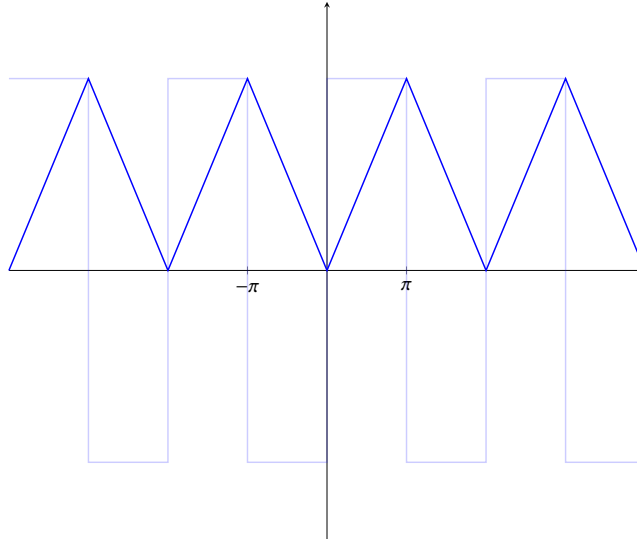

Παρατηρώ ότι $f(t) = \int g(t) dt$, όπου $g(t) = \begin{cases} 1 & t \in (0, \pi) \\ -1 & t \in (-\pi, 0] \end{cases}$

Αφού λοιπόν $g(t) = \frac{4}{\pi} \cdot \left(\sin t + \frac{\sin(3t)}{3} + \frac{\sin(5t)}{5} + \dots \right)$, τότε:

$$f(t) = c - \frac{4}{\pi} \left(\cos t + \frac{\cos 3t}{3^2} + \frac{\cos 5t}{5^2} \right)$$

$$f\left(\frac{\pi}{2}\right) = \frac{\pi}{2} = c$$

Άρα τελικά:

$$f(t) = \frac{\pi}{2} - \frac{4}{\pi} \left(\cos t + \frac{\cos 3t}{3^2} + \frac{\cos 5t}{5^2} \right)$$

Παρατηρώ ότι η f έχει ασθενέστερες υψηλές συχνότητες από τη g .

Παράδειγμα Να υπολογιστεί το:

$$S_1 = 1 - \frac{1}{3} + \frac{1}{5} - \frac{1}{7} + \frac{1}{9} + \dots$$

Είναι

$$g\left(\frac{\pi}{2}\right) = \frac{4}{\pi} \left(\sin \frac{\pi}{2} + \frac{\sin \frac{3\pi}{2}}{3} + \frac{\sin \frac{5\pi}{2}}{5} \right)$$

$$1 = g\left(\frac{\pi}{2}\right) = \frac{4}{\pi} \left(1 - \frac{1}{3} + \frac{1}{5} - \dots \right) = S_1$$

Παράδειγμα Να υπολογιστεί το:

$$S_1 = 1 + \frac{1}{3^2} + \frac{1}{5^2} + \frac{1}{7^2} + \dots$$

Λύση

$$0 = f(0) = \frac{\pi}{2} - \frac{4}{\pi} \cdot \left(1 + \frac{1}{3^2} + \frac{1}{5^2} + \dots\right)$$
$$\frac{\pi^2}{8} = 1 + \frac{1}{3^2} + \frac{1}{5^2} + \dots$$

Κεφάλαιο 9 Κεφάλαιο 9: Μετασχηματισμός Fourier

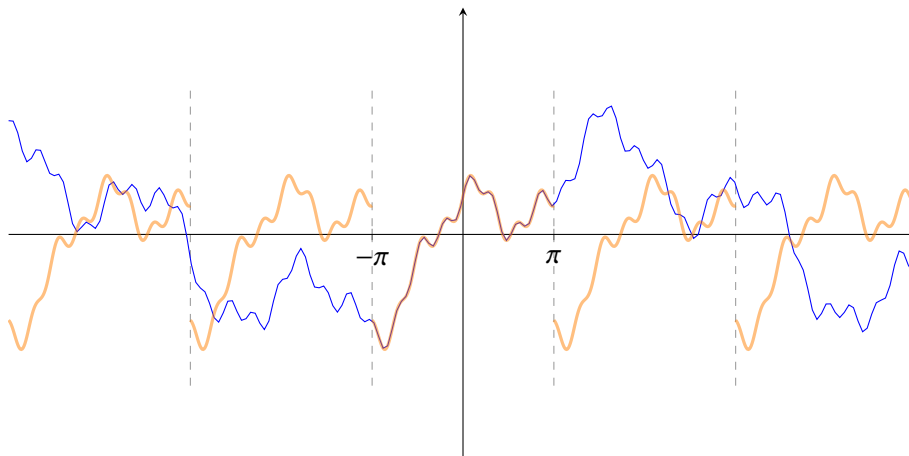

Θεώρημα

Έστω ότι η $f(t)$ ικανοποιεί τα εξής:

1. Τις συνθήκες Dirichlet $\forall L \in \mathbb{R}$
2. $\int_{-\infty}^{\infty} |f(t)| dt < \infty$ (δηλ. η $f(t)$ είναι απολύτως ολοκληρώσιμη)

Τότε:

$$f(t) = \frac{1}{2\pi} \int_{-\infty}^{\infty} F(\omega) e^{i\omega t} dt$$

όπου:

$$F(\omega) = \int_{-\infty}^{\infty} f(t) e^{-i\omega t} dt$$

Απόδειξη Δίνεται η $f(t)$. Διαλέγω τυχόν t και ορίζω την $f_T(t) = f(t) \quad \forall t \in \left[-\frac{T}{2}, \frac{T}{2}\right]$, που έχει σειρά Fourier:

$$f_T(t) = \sum_{n=-\infty}^{\infty} c(n) e^{\frac{in2\pi t}{T}}$$

όπου

$$c(n) = \frac{1}{T} \int_{-\frac{T}{2}}^{\frac{T}{2}} f(t) e^{-\frac{in2\pi t}{T}} dt$$

Θέτω $\delta\omega = \frac{2\pi}{T}$, $\omega = n \cdot \delta\omega = \frac{2n\pi}{T}$

$$\begin{aligned}
f_T(t) &= \sum_{n=-\infty}^{\infty} \left(\frac{1}{T} \int_{-\frac{T}{2}}^{\frac{T}{2}} f(t) e^{-\frac{i2\pi t}{T}} dt \right) e^{\frac{i2\pi t}{T}} \\
&= \frac{1}{2\pi} \sum_{n=-\infty}^{\infty} \left(\frac{2\pi}{T} \int_{-\frac{T}{2}}^{\frac{T}{2}} f_T(t) e^{-i\omega t} dt \right) e^{\frac{i2\pi t}{T}} \\
&= \frac{1}{2\pi} \sum_{n=-\infty}^{\infty} \left(\int_{-\frac{T}{2}}^{\frac{T}{2}} f_T(t) e^{-i\omega t} dt \right) e^{i\omega t} \delta\omega \\
&= \frac{1}{2\pi} \int_{-\infty}^{\infty} \underbrace{\left(\int_{-\infty}^{\infty} f(t) e^{i\omega t} dt \right)}_{F(\omega)} e^{i\omega t} d\omega
\end{aligned}$$

Την $F(\omega)$ την ονομάζουμε **Fourier μετασχηματισμένη** της $f(t)$, και γράφουμε:

$$\mathcal{F}(f(t)) = F(\omega)$$

$$F(\omega) = \mathcal{F}(f(t)) \quad f(t) = \mathcal{F}^{-1}(F(\omega))$$

Παρ.

$$f(t) = \begin{cases} 1 & |t| < 1 \\ 0 & |t| \geq 1 \end{cases}$$

$$\begin{aligned}
\mathcal{F}(f(t)) = F(\omega) &= \int_{-\infty}^{\infty} f(t) e^{-i\omega t} dt \\
&= \int_{-1}^1 e^{-i\omega t} dt \\
&= \frac{1}{-i\omega} e^{-i\omega t} \Big|_{t=-1}^1 \\
&= -\frac{1}{\omega} (e^{-i\omega} - e^{i\omega}) = \frac{2 \sin \omega}{\omega} = \mathcal{F}(f)
\end{aligned}$$

Πεδίο του χρόνου

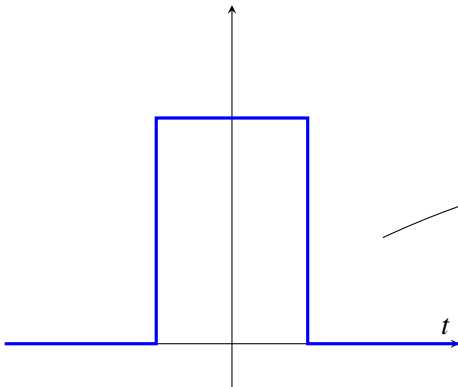

Πεδίο της συχνότητας

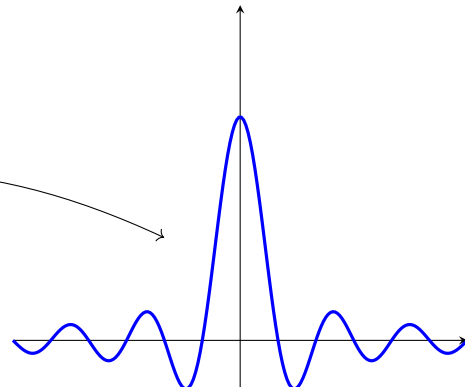

Παρ.

$$f(t) = \begin{cases} 1 & |t| < a \\ 0 & |t| \geq a \end{cases}$$

$$\begin{aligned}
 F(\omega) &= \int_{-\infty}^{\infty} f(t)e^{-i\omega t} dt = \int_{-a}^a 1e^{-i\omega t} dt = -\frac{1}{i\omega} e^{-i\omega t} \Big|_{-a}^a \\
 &= \frac{2}{\omega} \left(\frac{-e^{-i\omega a}}{2i} \right) \\
 &= 2 \frac{\sin(\omega a)}{\omega}
 \end{aligned}$$

Παρ.

$$f(t) = e^{-|t|}$$

$$\begin{aligned}
 F(\omega) &= \int_{-\infty}^{\infty} e^{-|t|} e^{-i\omega t} dt \\
 &= \int_{-\infty}^0 e^t e^{-i\omega t} dt + \int_0^{\infty} e^{-t} e^{-i\omega t} dt
 \end{aligned}$$

$$\begin{aligned}
 \int_0^{\infty} e^{-t} e^{-i\omega t} dt &= -\frac{1}{1+i\omega} \Big|_{t=0}^{\infty} \\
 &= -\frac{1}{1+i\omega} (e^{-(1+i\omega)\infty} - e^{-(1+i\omega)\cdot 0}) \\
 &= -\frac{1}{1+i\omega} (0 - 1) \\
 &= \frac{1}{1+i\omega}
 \end{aligned}$$

Άρα:

$$\begin{aligned}
 \int_{-\infty}^0 e^t e^{-i\omega t} dt + \int_0^{\infty} e^{-t} e^{-i\omega t} dt &= \frac{1}{1-i\omega} + \frac{1}{1+i\omega} \\
 &= \frac{2}{1+\omega^2} = \mathcal{F}(e^{-|t|})
 \end{aligned}$$

Ο Μ/Σ Fourier εφαρμόζεται μόνο σε απόλυτα ολοκληρώσιμες $f(t)$. Δηλαδή υποθέτω ότι

$$\int_{-\infty}^{\infty} |f(t)| dt = M < \infty$$

Αυτό το κάνω, διότι $\int_{-\infty}^{\infty} |f(t)| dt < M < \infty$ είναι ικανή συνθήκη για να υπάρχει το $\int_{-\infty}^{\infty} f(t)e^{-i\omega t} dt$. Έχει μία σημαντική συνέπεια:

$$\lim_{t \rightarrow \pm\infty} f(t) = 0$$

Για παράδειγμα, οι $\mathcal{F}(e^t)$ και $\mathcal{F}(e^{-t})$ δεν υπάρχουν, ενώ ο $\mathcal{F}(e^{-|t|})$ υπάρχει διότι η $e^{-|t|}$ είναι απόλυτα ολοκληρώσιμη.

Επίσης $\int_{-\infty}^{\infty} |F(\omega)| d\omega = M' < \infty$

Θεώρημα 9.1

$$\mathcal{F}(\kappa f + \lambda g) = \kappa \mathcal{F}(f) + \lambda \mathcal{F}(g)$$

Παρ.

$$\mathcal{F}(3 \cdot \text{square} + 5 \cdot e^{-|t|}) = 6 \frac{\sin(\omega)}{\omega} + \frac{10}{1+\omega^2}$$

Η απόδειξη είναι εύκολη και αφήνεται για τον αναγνώστη.

Το Wolfram επιστρέφει τους Μ/Σ Fourier με διαφορετικό παράγοντα, για λόγους συμμετρίας! ($\frac{1}{\sqrt{2\pi}}$ έναντι $\frac{1}{2\pi}$). Στις σημειώσεις τηρείται η ιστορική σύμβαση που ακολουθείται και από προγράμματα όπως, π.χ. Matlab.

Θεώρημα 9.2

Έστω $F(\omega) = \mathcal{F}(f(t))$, τότε:

$$\mathcal{F}(F(t)) = 2\pi f(-\omega)$$

Δηλαδή:

$$\mathcal{F}(\mathcal{F}(f(t))) = 2\pi f(-t)$$

Απόδ.

$$\begin{aligned} \mathcal{F}(f(t)) &= F(\omega) = \int_{-\infty}^{\infty} f(t)e^{-i\omega t} dt \\ \mathcal{F}^{-1}(F(\omega)) &= f(t) = \frac{1}{2\pi} \int_{-\infty}^{\infty} F(\omega)e^{i\omega t} d\omega \\ 2\pi f(-t) &= \int_{-\infty}^{\infty} F(\omega)e^{-i\omega t} d\omega \\ &= \int_{-\infty}^{\infty} F(\tau)e^{-i\tau w} d\tau = 2\pi f(-w) \\ &= \mathcal{F}(F(\tau)) = 2\pi f(-w) \end{aligned}$$

Παρ.

$$\mathcal{F}\left(\frac{1}{1+t^2}\right)$$

Λύση

$$\dots = \int_{-\infty}^{\infty} \dots$$

ή

Παρατηρώ ότι $\mathcal{F}\left(\frac{1}{2}e^{-|t|}\right) = \frac{1}{1+\omega^2} = F(\omega) = F(-\omega)$

Άρα $F(t) = \frac{1}{1+t^2}$

$$\mathcal{F}\left(\frac{1}{1+t^2}\right) = \mathcal{F}(F(t)) = 2\pi f(-\omega) = \pi e^{-|\omega|}$$

Θεώρημα 9.3

$$\mathcal{F}(f(at)) = \frac{1}{a} F\left(\frac{\omega}{a}\right)$$

Απόδ.

$$\begin{aligned} \mathcal{F}(f(at)) &= \int_{-\infty}^{\infty} f(at)e^{-i\omega t} dt \\ &= \int_{-\infty}^{\infty} f(at)e^{-i\frac{\omega}{a}at} dt \\ &= \frac{1}{a} \int_{-\infty}^{\infty} f(at)e^{-i\frac{\omega}{a}at} d(at) = \frac{1}{a} \int_{-\infty}^{\infty} f(k)e^{-i\frac{\omega}{a}k} dk = \frac{1}{a} F\left(\frac{\omega}{a}\right) \end{aligned}$$

Παρ.

$$\mathcal{F}\left(\frac{1}{4+9t^2}\right) = \frac{1}{4} \mathcal{F}\left(\frac{1}{1+\frac{9}{4}t^2}\right) = \frac{1}{4} \mathcal{F}\left(\frac{1}{1+\left(\frac{3}{2}t\right)^2}\right)$$

$$\text{Για } f(t) = \frac{1}{1+t^2}, \quad F(\omega) = \pi e^{-|\omega|},$$

$$f\left(\frac{3}{2}t\right) = \frac{1}{1+\frac{9}{4}t^2} \rightarrow \frac{1}{a} F\left(\frac{\omega}{a}\right) = \frac{2\pi}{3} e^{-\left|\frac{3\omega}{2}\right|}$$

Άρα ο ζητούμενος μετασχηματισμός είναι $\frac{1}{4} \frac{2\pi}{3} e^{-\left|\frac{3\omega}{2}\right|}$

Θεώρημα

$$\mathcal{F}(f(t-t_0)) = e^{-i\omega t_0} F(\omega)$$

Απόδ.

$$\begin{aligned} \mathcal{F}(f(t-t_0)) &= \int_{-\infty}^{\infty} f(t-t_0) e^{-i\omega t} dt \\ &= \int_{-\infty}^{\infty} f(t-t_0) e^{-i\omega(t-t_0)} \cdot e^{-i\omega t_0} dt \\ &= e^{-i\omega t_0} \int_{-\infty}^{\infty} f(k) e^{-i\omega k} dk = e^{-i\omega t_0} F(\omega) \end{aligned}$$

Παρ. $\mathcal{F}\left(\frac{1}{t^2-4t+5}\right) = \pi e^{-(|\omega|+2i\omega)}$

$$\begin{aligned} \frac{1}{t^2-4t+5} &= \frac{1}{1+(t-2)^2} \\ \mathcal{F}\left(5 \frac{1}{1+t^2}\right) &= \pi e^{-|\omega|} \\ \mathcal{F}\left(5 \frac{1}{1+(t-2)^2}\right) &= \pi e^{-i\omega 2} e^{-|\omega|} \end{aligned}$$

Θεώρημα

$$\mathcal{F}(f(t)e^{i\omega_0 t}) = F(\omega - \omega_0)$$

Θεώρημα

Έστω $F(\Omega) = \mathcal{F}(f(t))$. Τότε

1. $\mathcal{F}\left(\frac{df}{dt}\right) = i\omega F(\omega)$
2. $\mathcal{F}\left(\int f(t) dt\right) = \frac{1}{i\omega} F(\omega)$
3. $\mathcal{F}(-itf(t)) = \frac{dF}{d\omega}$

Απόδ.

$$\begin{aligned}\mathcal{F}\left(\frac{df}{dt}\right) &= \int_{-\infty}^{\infty} \frac{df}{dt} e^{-i\omega t} dt \\ &= \int_{-\infty}^{\infty} e^{-i\omega t} df \\ &= f(t)e^{-i\omega t} \Big|_{-\infty}^{\infty} - \int_{-\infty}^{\infty} f(t) d(e^{-i\omega t}) \\ &= f(\infty)e^{-i\omega\infty} - f(-\infty)e^{i\omega\infty} - \int_{-\infty}^{\infty} (-i\omega)f(t)e^{-i\omega t} dt \\ &= 0 - 0 + i\omega \int_{-\infty}^{\infty} f(t)e^{-i\omega t} dt \\ &= i\omega F(\omega) = \mathcal{F}\left(\frac{df}{dt}\right)\end{aligned}$$

Θέτω $g(t) = \int f(t) dt$, οπότε $\frac{dg}{dt} = f(t)$.

$$\mathcal{F}(f) = \mathcal{F}\left(\frac{dg}{dt}\right) = i\omega G(\omega) \implies \mathcal{F}\left(\int g(t) dt\right) = G(\omega) = \frac{1}{i\omega} F(\omega)$$

Το (3) δείχνεται όπως το (1).

Αν πρέπει να λύσω:

$$\begin{aligned}\frac{df}{dt} = -f + k &\xrightarrow{\mathcal{F}} i\omega F(\omega) = -F(\omega) + \mathcal{F}(k) \implies \\ \implies F(\omega) &= \frac{\mathcal{F}(k)}{1+i\omega} \implies \\ \implies f(t) &= \mathcal{F}^{-1}\left(\frac{\mathcal{F}(k)}{1+i\omega}\right)\end{aligned}$$

Ορισμός: Βηματική συνάρτηση του Heaviside

$$h(t) = \begin{cases} 1 & t > 0 \\ 0 & t \leq 0 \end{cases}$$

$$H(\omega) = \mathcal{F}(h(t)) = \int_{-\infty}^{\infty} h(t)e^{-i\omega t} dt = \int_0^{\infty} e^{-i\omega t} dt = -\frac{1}{i\omega} e^{-i\omega t} \Big|_{t=0}^{\infty} = \frac{1}{i\omega} = \mathcal{F}(h(t))$$

Παρ.

$$\frac{dy}{dt} + 2y = e^{-t}h(t)$$

Λύση

$$i\omega Y(\omega) + 2Y(\omega) = \frac{1}{i\omega} (???)$$

Είναι $\mathcal{F}(f(t)e^{i\omega t}) = F(\omega - \omega_0)$.

Θέτω $f(t) = h(t)$, $e^{i\omega t} = e^{-t}$. Δηλαδή $\omega_0 = \frac{1}{i} = -i$, οπότε $\mathcal{F}(e^{-t}h(t)) = \frac{1}{1+i\omega}$.

Άρα

$$\begin{aligned}
 i\omega Y(\omega) + 2Y(\omega) &= \frac{1}{i\omega + 1} \implies Y(\omega) = \frac{1}{(i\omega + 1)(i\omega + 2)} \\
 &\implies Y(\omega) = \frac{1}{1 + i\omega} - \frac{1}{2 + i\omega} \\
 &\implies \mathcal{F}^{-1}(Y(\omega)) = \mathcal{F}^{-1}\left(\frac{1}{1 + i\omega}\right) - \mathcal{F}^{-1}\left(\frac{1}{2 + i\omega}\right) \\
 &\implies \boxed{y(t) = e^{-t}h(t) - e^{-2t}h(t)}
 \end{aligned}$$

είναι η λύση της δοθείσας εξίσωσης. Πού πήγε η σταθερά; Ποιες είναι οι αρχικές συνθήκες;

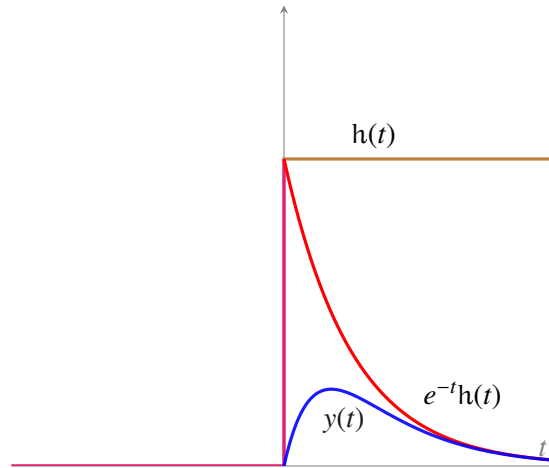

Αν πάλι να την λύσω αλλιώς:

$$\frac{dy}{dt} + 2y = f(t)$$

Ομογενής $\frac{dy}{dt} + 2y = 0$, γενική λύση $y_h(t) = ce^{-2t}$.

Ειδική λύση της μη ομογενούς $y_p(t)$.

Γενική λύση της μη ομογενούς: $y(t) = ce^{-2t} + y_p(t)$. Ποιά είναι η τιμή της c ;

Είναι $c = 0$ διότι ζητώ λύση η οποία έχει μετασχηματισμό Fourier. Άρα πρέπει $\lim_{t \rightarrow -\infty} y(t) = \lim_{t \rightarrow -\infty} (ce^{-2t} + y_p(t)) = 0$, άρα $c = 0$.

Δηλαδή κρυβόταν από την εκφώνηση του προβλήματος ότι $\lim_{t \rightarrow \pm\infty} y(t) = 0$.

Παρ. Υπολογίστε $\mathcal{F}\left(\frac{t}{(t^2+1)^2}\right)$

Λύση $f(t) = \frac{1}{t^2+1}$, τότε $\frac{df}{dt} = \frac{-2t}{(t^2+1)^2}$.

$$\mathcal{F}\left(\frac{t}{(t^2+1)^2}\right) = -\frac{1}{2}\mathcal{F}\left(\frac{-2t}{(t^2+1)^2}\right) = -\frac{1}{2}\mathcal{F}\left(\frac{df}{dt}\right) = -\frac{1}{2}i\omega\mathcal{F}(f) = -\frac{1}{2}i\omega\pi e^{-|\omega|}$$

Παρ. Να υπολογιστεί ο $\mathcal{F}\left(\frac{t}{1+t^2}\right)$.

Λύση Θέτω $f(t) = \frac{1}{1+t^2} \implies F(\omega) = \pi e^{-|\omega|}$.

Οπότε $\mathcal{F}\left(\frac{t}{1+t^2}\right) = \frac{1}{-i}\mathcal{F}(-it \cdot f(t)) = i\frac{dF}{d\omega}$.

Προσοχή

$$G(\omega) = i \frac{dF}{d\omega} = \pi i \frac{d}{d\omega} (e^{-|\omega|}) = \begin{cases} \pi i e^{\omega} & \omega < 0 \\ \text{ΚΕΦ. 11} & \omega = 0 \\ -\pi i \cdot e^{-|\omega|} & \omega > 0 \end{cases}$$

Θεώρημα: Plancherel/Parseval

Plancherel

$$f \bullet g = \frac{1}{2\pi} F \bullet G$$

δηλαδή

$$\int_{-\infty}^{\infty} f(t) \overline{g(t)} dt = \frac{1}{2\pi} \int_{-\infty}^{\infty} \frac{1}{2\pi} F(\omega) \overline{G(\omega)} d\omega$$

Parseval

$$\int_{-\infty}^{\infty} |f(t)|^2 dt = \frac{1}{2\pi} \int_{-\infty}^{\infty} |F(\omega)|^2 d\omega$$

Η απόδειξη είναι εύκολη και υπάρχει στις σημειώσεις.

Συνέλιξη

Ορισμός: Σπουδαίος Ορισμός

Η συνέλιξη των $f(t)$, $g(t)$ συμβολίζεται $f * g$ και ορίζεται:

$$(f * g)(t) = \int_{-\infty}^{\infty} f(\tau) g(t - \tau) d\tau$$

Παράδειγμα

$$g(t) = \begin{cases} 1, & |t| < 1 \\ 0, & |t| \geq 1 \end{cases}$$

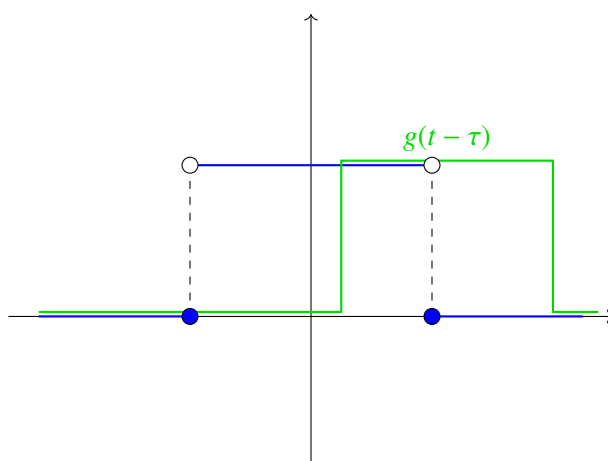

Περίπτωση $t < -2$ Τότε

$$\begin{aligned} (g * g)(t) &= \int_{-\infty}^{\infty} g(\tau) g(t - \tau) d\tau \\ &= \int_{-\infty}^{-2} g(\tau) g(t - \tau) d\tau + \int_{-2}^{-1} g(\tau) g(t - \tau) d\tau + \int_{-1}^{\infty} g(\tau) g(t - \tau) d\tau = 0 \end{aligned}$$

Μετά από πράξεις θα δούμε ότι

$$(g * g)(t) = \begin{cases} 0 & t < -2 \\ 2 - t & -2 < t < 0 \\ 2 + t & 0 \leq t < 2 \\ 0 & 2 < t \end{cases}$$

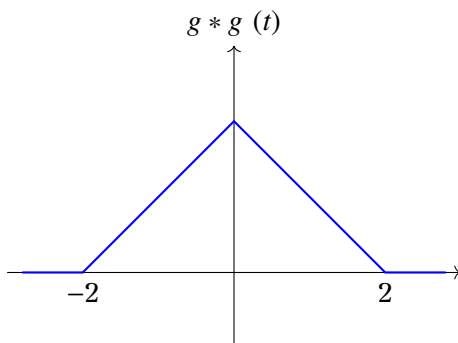

Θεώρημα

$$\mathcal{F}(f * g) = \mathcal{F}(f) \cdot \mathcal{F}(g)$$

Απόδειξη

$$\begin{aligned} \mathcal{F}(f * g) &= \int_{-\infty}^{\infty} (f * g)(t) e^{-i\omega t} dt \\ &= \int_{-\infty}^{\infty} \left(\int_{-\infty}^{\infty} f(\tau) g(t - \tau) d\tau \right) e^{-i\omega t} dt \\ &= \int_{-\infty}^{\infty} f(\tau) \left(\int_{-\infty}^{\infty} g(t - \tau) e^{-i\omega t} dt \right) d\tau \\ &= \int_{-\infty}^{\infty} f(\tau) \left(\int_{-\infty}^{\infty} g(t - \tau) e^{-i\omega(t - \tau)} d(t - \tau) \right) e^{-i\omega\tau} d\tau \\ &= \int_{-\infty}^{\infty} f(\tau) G(\omega) e^{-i\omega\tau} d\tau \\ &= G(\omega) \int_{-\infty}^{\infty} f(\tau) e^{-i\omega\tau} d\tau \\ &= G(\omega) F(\omega) \end{aligned}$$

Θεώρημα: Πόρισμα

$$\begin{aligned} f * g &= g * f \\ f * (g + h) &= f * g + f * h \\ (f * g) * h &= f * (g * h) \end{aligned}$$

Απόδ.

$$\mathcal{F}(f * g) = F(\omega)G(\omega) = G(\omega)F(\omega) = \mathcal{F}(g * f)$$

ομοίως και τα υπόλοιπα.

Παρ. Να βρεθεί ο $\mathcal{F}(\pi * \pi)$.

Λύση

$$\mathcal{F}(\pi(t)) = \frac{2 \sin(\omega)}{\omega}$$

$$\mathcal{F}(\lambda(2t)) = \mathcal{F}(\pi(t) * \pi(t)) = \frac{2 \sin(\omega)}{\omega} \frac{2 \sin(\omega)}{\omega} = \frac{4 \sin^2 \omega}{\omega^2}$$

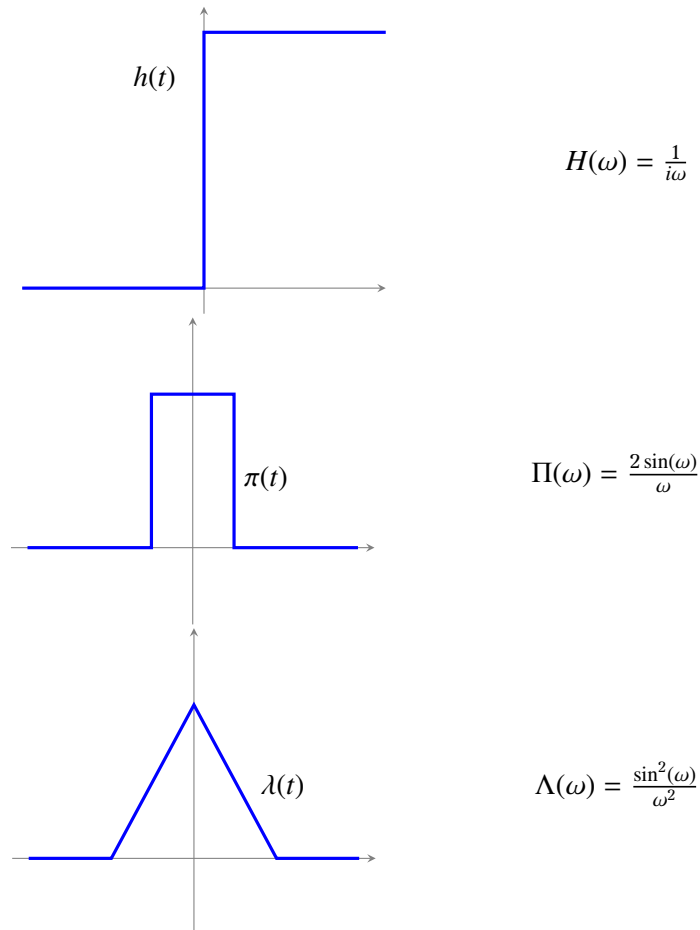

Τι να κάνω όταν η $f(t)$ δεν είναι απολύτως ολοκληρώσιμη;

Θα δουλέψω με την $g(t) = e^{-\sigma t} f(t)$ και θα περιοριστώ στο $t \geq 0$.

Τότε η $g(t)$ θα είναι (για αρκετά μεγάλο σ) απολύτως ολοκληρώσιμη, και μπορώ να πάρω $\mathcal{F}(g(t)) = \int_0^{\infty} e^{-\sigma t} f(t) e^{-i\omega t} dt = \int_0^{\infty} e^{-i(\sigma+i\omega)t} dt = \text{Θέτοντας } s = \sigma + i\omega \int_0^{\infty} f(t) e^{-st} dt = \mathcal{L}(f(t))$.

Κεφάλαιο 10 Κεφαலைο 10: Μετασχηματισμος Laplace

- Για να υπάρχει $\mathcal{F}(x(t))$ πρέπει η $x(t)$ να είναι απολύτως ολοκληρώσιμη.
- Αν η $x(t)$ δεν είναι απολύτως ολοκληρώσιμη, ίσως είναι η $y(t) = x(t)h(t)e^{-\sigma t}$.
- Οπότε δουλεύω με την $\mathcal{F}(y(t)) = \mathcal{F}(x(t)h(t)e^{-\sigma t}) = \int_0^{\infty} x(t)e^{-\sigma t} e^{i\omega t} dt$ (όπου $s = \sigma + i\omega$) = $\int_0^{\infty} x(t)e^{-st} dt = \mathcal{L}(x(t))$.
- Κατ' αυτόν τον τρόπο μπορώ να διαχειριστώ $x(t)$ που είναι χρήσιμες αλλά όχι απολ. ολοκλ. (π.χ. $x(t) = 1$ ή $e^t \dots$).
- Όμως πετάω όλη την πληροφορία για $t < 0$.

Ορισμός

Η $f(t)$ λέγεται **τμηματικά συνεχής** στο $[t_1, t_2]$ ανν:

- μπορώ να διαμερίσω το $[t_1, t_2]$:

$$[t_1, t_2] = [\tau_0, \tau_1] \cup [\tau_1, \tau_2] \cup \dots \cup [\tau_{N-1}, \tau_N]$$

- και η $f(t)$ συνεχής σε κάθε (τ_{n-1}, τ_n) ($n = 1, \dots, N$)
- και $\forall n : \lim_{t \rightarrow \tau_n^-} f(t)$ $\lim_{t \rightarrow \tau_n^+} f(t)$ υπάρχουν (εκτός ίσως των ακραίων 2)

Ορισμός

Η $f(t)$ λέγεται **εκθετικής τάξης γ** στο $[t_1, t_2]$ ανν $\exists M, \gamma$ τ.ώ:

$$\forall t \in [t_1, t_2] : |f(t)| < M \cdot e^{\gamma t}$$

Ορισμός

Έστω $f(t)$ τ.ώ:

1. $\forall T < \infty$: η $f(t)$ τμ. συν. στο $[0, T]$
2. Η $f(t)$ είναι εκθ. τάξης γ στο $[0, \infty)$.

Τότε ορίζω τον Μ/Σ Laplace της $f(t)$ ως εξής:

$$\mathcal{L}(f(t)) = F(s) = \int_{0^-}^{\infty} f(t)e^{-st} dt$$

Παρ. Να βρεθεί ο $\mathcal{L}(e^t)$

Λύση

$$\begin{aligned} & \int_0^{\infty} e^t e^{-st} dt \\ &= \int_0^{\infty} e^{(-s-1)t} dt \\ &= \frac{e^{-(s-1)t}}{s-1} \Big|_{t=0}^{\infty} \\ &= -\frac{e^{-(s-1)\cdot\infty}}{s-1} + \frac{e^{-(s-1)\cdot 0}}{s-1} \\ &= \frac{1}{s-1} = \mathcal{L}(e^t) \end{aligned}$$

Παρ. $\mathcal{L}(e^{at}) = \frac{1}{s-a}$

Παρ. $\mathcal{L}(1) = \mathcal{L}(e^{at}) = \frac{1}{s}$

Παρ. $\mathcal{L}(h(t)) = \frac{1}{s}$

Παρ.

$$\begin{aligned}\mathcal{L}(t) &= \int_0^{\infty} t e^{-st} dt \\ &= \int_0^{\infty} -\frac{1}{s}(e^{-st}) \cdot t dt \\ &= \left(-\frac{t}{s} e^{-st}\right) \Big|_0^{\infty} + \frac{1}{s} \int_0^{\infty} e^{-st} dt \\ &= 0 + \frac{1}{s} \cdot \left(-\frac{1}{s}\right) e^{-st} \Big|_0^{\infty} = \frac{1}{s^2} = \mathcal{L}(t)\end{aligned}$$

Παρ. $\mathcal{L}(t^n) = \frac{n!}{s^{n+1}}$

Θεώρημα

$$\mathcal{L}\left(\frac{dx}{dt}\right) = s \cdot X(s) - X(0)$$

Απόδειξη

$$\begin{aligned}\mathcal{L}\left(\frac{dx}{dt}\right) &= \int_0^{\infty} \frac{dx}{dt} e^{-st} dt \\ &= x(t)e^{-st} \Big|_{t=0}^{\infty} - \int_0^{\infty} x(t)(-s)e^{-st} dt \\ &= -x(0) + s \int_0^{\infty} x(t)e^{-st} dt = -x(0) + s \cdot x(s)\end{aligned}$$

Να λυθεί με Μ/Σ Laplace

$$\frac{dx}{dt} + x = 1, \quad x(0) = -2$$

Λύση

$$\begin{aligned}&\mathcal{L}(\dots\dots\dots) \\ \Rightarrow x \cdot X - x(0) + X &= \frac{1}{s} \\ \Rightarrow sX + 2 + X &= \frac{1}{s} \\ \Rightarrow (s+1) \cdot X &= \frac{1}{s} - 2 \\ \Rightarrow X &= \frac{1-2s}{(s+1)s} = \frac{A}{s+1} + \frac{B}{s} = \frac{(A+B) \cdot s + B}{(s+1) \cdot s} \Rightarrow \begin{cases} A+B = -2 \\ B = 1 \end{cases} \Rightarrow A = -3 \\ \Rightarrow X(s) &= -\frac{3}{s+1} + \frac{1}{s} \\ \Rightarrow x(t) &= \mathcal{L}^{-1}\left(-\frac{3}{s+1}\right) + \mathcal{L}^{-1}\left(\frac{1}{s}\right) \\ &= \boxed{X(t) = 1 - 3e^{-t}}\end{aligned}$$

Παρ. Να λυθεί...

$$\frac{d^2x}{dt^2} + 7\frac{dx}{dt} + 10x = 2t + 1, \quad x(0) = 1, \quad x'(0) = -1$$

Λύση

$$\mathcal{L}\left(\frac{d^2x}{dt^2}\right) = s^2X - sx(0) - x'(0)$$

Έστω $\mathcal{L}\left(\frac{dx}{dt}\right) = P(s)$, $\frac{dx}{dt} = p(t)$.

Απόδ.

$$\begin{aligned} \mathcal{L}\left(\frac{d}{dt}\left(\frac{dx}{dt}\right)\right) &= \mathcal{L}\left(\frac{dp}{dt}\right) = sP - p(0) \\ &= s \cdot (sX - x(0)) - x'(0) \\ &= s^2X - sx(0) - x'(0) \end{aligned}$$

$$\begin{aligned} s^2X - s \cdot 1 - (-1) + 7 \cdot (sX - 1) + 10x &= \frac{2}{5^2} + \frac{1}{5} \\ \Rightarrow (s^2 + 7s + 10) \cdot X - s + 1 - 7 &= \frac{2}{s^2} + \frac{1}{s} \\ \Rightarrow (s^2 + 7s + 10)X &= \frac{2}{s^2} + \frac{1}{s} + s + 6 \\ \Rightarrow \dots &= \frac{2 + s + s^3 + 6s^2}{s^2} \\ \Rightarrow X &= \frac{s^3 + 6s^2 + s + 2}{s^2 \cdot \underbrace{(s^2 + 7s + 10)}_{\text{XAP. ΕΞ.}}} = \frac{-1/25}{s} + \frac{1/5}{s^2} + \underbrace{\left(\frac{4/3}{s+2} + \frac{-22/75}{s+5}\right)}_{\text{Λύση Ομογενούς}} \end{aligned}$$

$$\Rightarrow x(t) = -\frac{1}{25} + \frac{t}{5} + \frac{4}{3}e^{-2t} - \frac{22}{75}e^{-5t}$$

$$\begin{aligned} \mathcal{L}(\sin at) &= \mathcal{L}\left(\frac{e^{iat} - e^{-iat}}{2i}\right) \\ &= \frac{1}{2i} \cdot \left(\frac{1}{s - ia} - \frac{1}{s + ia}\right) \\ &= \frac{a}{s^2 + a^2} = \mathcal{L}(\sin at) \\ \frac{s}{s^2 + a^2} &= \mathcal{L}(\cos at) \\ \frac{s}{s^2 - a^2} &= \mathcal{L}(\cosh at) \\ \frac{a}{s^2 - a^2} &= \mathcal{L}(\sinh at) \end{aligned}$$

Θεώρημα

$$\begin{aligned} &\mathcal{L}(k_1x_1(t) + k_2x_2(t)) \\ &= k_1X_1(s) + k_2X_2(s) \end{aligned}$$

Απόδ. blah blah...

Θεώρημα

$$\mathcal{L}(f(t)e^{at}) = F(s - a)$$

Απόδ.

$$\begin{aligned} & \int_0^{\infty} f(t)e^{at}e^{-st} dt \\ &= \int_0^{\infty} f(t)e^{-(s-a)t} dt \\ &= F(s-a) \end{aligned}$$

Θεώρημα

$$\mathcal{L}(f(t-t_0)h(t-t_0)) = e^{-st_0}F(s) \quad \forall t_0 \geq 0$$

Απόδ.

$$\begin{aligned} \mathcal{L}(f(t-t_0)h(t-t_0)) &= \int_0^{\infty} f(t-t_0)e^{-st} dt \\ &= \int_{t_0}^{\infty} f(t-t_0)e^{-st} dt \\ &= \int_{t_0}^{\infty} f(t-t_0)e^{-s(t-t_0)} \cdot e^{st_0} dt \\ &= e^{-st_0} \int_0^{\infty} f(\tau)e^{-s\tau} d\tau \\ &= e^{-st_0}F(s) = \mathcal{L}(f(t)) \end{aligned}$$

$$\mathcal{L}^{-1}\left(\frac{e^{-s}}{s}\right) = h(t-1)$$

$$\mathcal{L}^{-1}\left(\frac{1}{s}\right) = h(t)$$

$$\mathcal{L}(h(t)) = \frac{1}{s} \quad \mathcal{L}(h(t-1)) = \frac{e^{-s}}{s}$$

$$\mathcal{L}\left(\frac{1}{s^2+4s+5}\right) = \mathcal{L}\left(\frac{1}{(s+2)^2+1}\right) = \sin t \cdot e^{-2t}$$

Θεώρημα

Όταν η $f(t)$ είναι συνεχής στο $t=0$ ισχύουν:

- $\lim_{s \rightarrow \infty} F(s) = 0$
- $\lim_{t \rightarrow 0} f(t) = \lim_{s \rightarrow \infty} sF(s)$
- $\lim_{t \rightarrow \infty} f(t) = \lim_{s \rightarrow 0} sF(s)$

Θεώρημα

$$\begin{aligned} \mathcal{L}(tf(t)) &= -\frac{dF}{ds} \\ \mathcal{L}\left(\frac{f(t)}{t}\right) &= \int_s^{\infty} F(u) du \end{aligned}$$

Ορισμός

Έστω $f(t)$, $g(t)$ με ΠΟ $[0, \infty)$.

Η **συνέλιξη** των f, g ορίζεται:

$$(f * g)(t) = \int_0^t f(\tau)g(t - \tau) d\tau$$

Παρ. $f = e^{3t}$, $g = e^{2t}$

$$\begin{aligned}(f * g)(t) &= \int_0^t e^{3\tau} e^{2(t-\tau)} d\tau \\ &= e^{2t} \int_0^t e^{\tau} d\tau \\ &= e^{2t} \cdot e^{\tau} \Big|_{\tau=0}^t \\ &= e^{3t} - e^{2t}\end{aligned}$$

Θεώρημα

$$\mathcal{L}(f * g) = \mathcal{L}(f) \cdot \mathcal{L}(g)$$

Απόδ. Θέτω $u + v = t$

$v = t - u$

$$\begin{aligned}\mathcal{L}(f) \cdot \mathcal{L}(g) &= \left(\int_0^{\infty} f(u)e^{-su} du \right) \left(\int_0^{\infty} g(v)e^{-sv} dv \right) \\ &= \int_0^{\infty} \int_0^{\infty} f(u)g(v)e^{-s(u+v)} du dv \\ &= \int_0^{\infty} \int_0^{\infty} f(u)g(v)e^{-st} du dv \\ &= \int_0^{\infty} \int_0^t f(u)g(t-u)e^{-st} du dt \\ &= \int_0^{\infty} \left(\int_0^t f(u)g(t-u) du \right) e^{-st} dt \\ &= \int_0^{\infty} (f * g)(t)e^{-st} dt \\ &= \mathcal{L}(f * g)\end{aligned}$$

Παρ.

$$\underbrace{h(t)}_{f(t)} * \underbrace{h(t-1)}_{g(t)} = ?$$

$$\mathcal{L}(f * g) = \mathcal{L}(f)\mathcal{L}(g) = \frac{1}{s} \frac{e^{-st}}{s} = \frac{e^{-st}}{s^2} \implies$$

$$\begin{aligned}(f * g)(t) &= \mathcal{L}^{-1}\left(\frac{e^{-st}}{s^2}\right) \\ &= (t-1) \cdot h(t-1)\end{aligned}$$

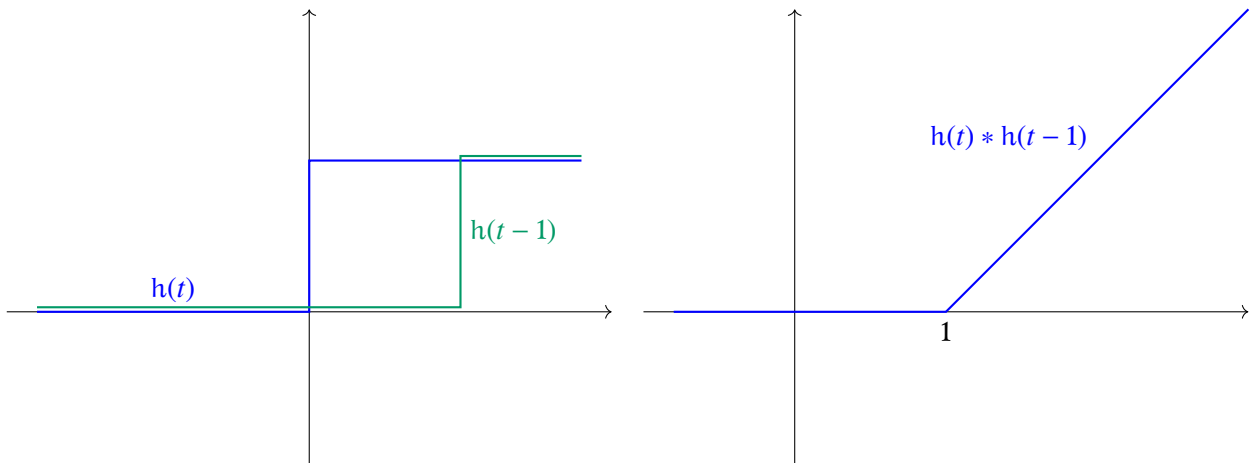

Παρ.

$$\begin{array}{r} 25 \\ *36 \\ \hline 150 \\ 75 \\ \hline 900 \end{array}$$

$$\begin{array}{c|cc} 36/25 & 5 & 2 \\ \hline 6 & 30 & 12 \\ 3 & 15 & 6 \end{array} = 30 \cdot 10^0 + (12 + 15) \cdot 10^1 + 6 \cdot 10^2 = 30 + 270 + 600 = 900$$

$$25 = 5 \cdot 10^0 + 2 \cdot 10^1 = A(10)$$

$$36 = 6 \cdot 10^0 + 3 \cdot 10^1 = B(10)$$

$$A(x) = a_0 + a_1x + a_2x^2 + \dots$$

$$B(x) = b_0 + a_1x + a_2x^3$$

$$A(x) \cdot B(x)$$

	a_0	a_1	a_2
b_0	a_0b_0	a_1b_0	a_2b_0
b_1	b_1a_0	b_1a_1	
b_2	b_2a_0		

Έστω:

$$\mathcal{H}^{-1}(A(x)) = (a_0, a_1, a_2, \dots) = \vec{a}$$

$$\mathcal{H}(\vec{a}) = a_0 + a_1x + a_2x^2 + \dots = A(x)$$

$$\begin{aligned} A(x) \cdot B(x) &= (a_0 + a_1x + a_2x^2)(b_0 + b_1x + b_2x^2) \\ &= a_0b_0x^0 + (a_0b_1 + a_1b_0)x^1 + (a_0b_2 + a_1b_1 + a_2b_0)x^2 \end{aligned}$$

$$= \sum_{n=0}^{\infty} \left(\sum_{k=0}^{\infty} a_k b_{n-k} \right) x^n = A(x)B(x)$$

$$\vec{a} * \vec{b} = \sum_{k=0}^n a_k b_{n-k}$$

$$\mathcal{H}(\vec{a} * \vec{b}) = A(x)B(x)$$

10.0.1

Γραμμικά, Χρονικά αμετάβλητα συστήματα

ΓΧΑ συστήματα (LTI system)

Περιγράφονται από ΔΕ

Περιγράφονται από γραμμικές ΔΕ σταθερών συντελεστών

$$\frac{d^n x}{dt^n} + a_{n-1} \frac{d^{n-1} x}{dt^{n-1}} + \dots + a_1 \frac{dx}{dt} + a_0 x = u(t)$$

περιγράφουν φυσικά συστήματα, κυκλώματα, συστήματα μαζών/ελατηρίων, όπου $u(t)$ είναι η είσοδος και $x(t)$ είναι η έξοδος του συστήματος, π.χ. τάση εισόδου, φορτίο πυκνωτή.

Στην ανάλυση αυτών σημαντικό ρόλο παίζει η συνέλιξη

ΓΧΑ σύστημα 1ης τάξης $\frac{dx}{dt} + a_0 x = u(t) \quad x(0) = 0$

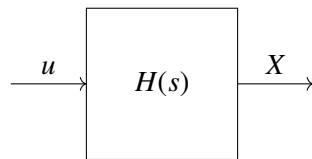

1ος τρόπος επίλυσης (ΣΕΒ)

$$\begin{aligned} e^{a_0 t} \frac{dx}{dt} + e^{a_0 t} a_0 x &= e^{a_0 t} u(t) \implies \\ \frac{d}{dt} (e^{a_0 t} x(t)) &= e^{a_0 t} u(t) \implies \\ e^{a_0 t} x(t) + c &= \int_0^t e^{a_0 \tau} u(\tau) d\tau \implies \\ x(t) &= e^{-a_0 t} \int_0^t e^{a_0 \tau} u(\tau) d\tau \implies \\ x(t) &= \int_0^t e^{-a_0(t-\tau)} u(\tau) d\tau \implies \end{aligned}$$

$$x(t) = u(t) \underbrace{*}_{\text{Τι σημαίνει η συνέλιξη;}} e^{-a_0 t}$$

2ος τρόπος επίλυσης (ΚΕΧ) Laplace

$$sX + a_0 X = U \implies$$

$$(s + a_0)X = U \implies$$

$$X = U \frac{1}{s + a_0} \implies$$

$$X(s) = \underbrace{H(s)}_{\text{συνάρτηση μεταφοράς (Transfer Function)}} U(s) \implies$$

συνάρτηση μεταφοράς (Transfer Function)

$$x(t) = h(t) * u(t) = e^{-at} * u(t)$$

$$(s^2 + a_1 s + a_0)X(s) = U(s) \implies$$

$$X(s) = \frac{1}{s^2 + a_1 s + a_0} U(s) = H(s)U(s)$$

$$x(t) = h(t) * u(t)$$

$h(t) = \mathcal{L}^{-1}\left(\frac{1}{s^2 + a_1 s + a_0}\right) = \dots$ εξαρτάται από τις ρίζες του $s^2 + a_1 s + a_0$, δηλ. τους **πόλους** της $H(s)$

Άποψη Ο Laplace είναι Fourier.

Άλλη άποψη Ο Laplace είναι Taylor.

$$F(x) = \sum_{n=0}^{\infty} f(n)x^n$$

$$F(x) = \int_0^{\infty} f(n)x^n dn$$

$$F(x) = \int_0^{\infty} f(t)x^t dt$$

Θέτω $x = e^{-s}$

$$F(s) = \int_0^{\infty} f(t)e^{-st} dt$$

Άλλη άποψη Υπάρχει η μισή παράγωγος:

$$\frac{d^{1/2}x}{dt^{1/2}} = \mathcal{L}^{-1}(\sqrt{s}F(s))$$

Άσκηση Υπολογίστε $\frac{d^{1/2}x}{dt^{1/2}}(t)$.

Απάντηση $\frac{2\sqrt{\pi}}{\pi} \sqrt{x}$

Κεφάλαιο 11 Κεφάλαιο 11: Γενικευμένες Συναρτήσεις

$$\frac{d^2x}{dt^2} + a_1 \frac{dx}{dt} + a_0 x = u + \frac{du}{dt}$$

Αν $u(t) = h(t)$

Τότε ποια είναι η $\frac{du}{dt}$;

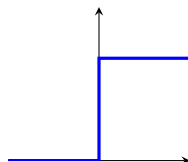

$$\lim_{\varepsilon \rightarrow 0^+} \frac{h(0) - h(0 - \varepsilon)}{\varepsilon} = \lim_{\varepsilon \rightarrow 0^+} \frac{1 - 0}{\varepsilon} = \infty$$

$$\lim_{\varepsilon \rightarrow 0^-} \frac{h(0) - h(0 + \varepsilon)}{\varepsilon} = \lim_{\varepsilon \rightarrow 0^-} \frac{1 - 1}{\varepsilon} = 0$$

Βλέπω ότι δύσκολα ορίζεται η $\frac{dh}{dt}$

Παρατηρώ ότι:

$$\mathcal{L}\left(\int f(t) dt\right) = \frac{1}{s}F(s)$$

$$\delta(t) dt = h(t)$$

$$\iff \delta(t) = \frac{dh}{dt}$$

$$\iff \mathcal{L}(f(t)) = s \cdot H(s) - h(s)$$

$$= s \cdot \frac{1}{s} - 1 = 0$$

Αν $\mathcal{L}(\delta(t)) = 1$ έχει ενδιαφέρον διότι είναι η πρώτη μετασχ. που βλέπουμε η οποία έχει τάξη του s στον αριθμητή

Ορισμός 11.1

Λέμε ότι η $\phi(t)$ είναι μια **δοκιμαστική συνάρτηση** αν:

1. Η $\phi(t)$ είναι άπειρα διαφορίσιμη
2. $\forall n : \lim_{t \rightarrow \infty} \phi^{(n)} = \lim_{t \rightarrow -\infty} \phi^{(n)}(t) = 0$

Συμβολίζω το σύνολο όλων των δοκιμαστικών συναρτήσεων με Φ .

Ορισμός 11.2

Μία **κατανομή** είναι μία συνάρτηση $T : \Phi \rightarrow \mathbb{C}$ η οποία ικανοποιεί τα εξής:

1. $T(\kappa_1\phi_1 + \kappa_2\phi_2) = \kappa_1T(\phi_1) + \kappa_2T(\phi_2)$
2. $\lim_{n \rightarrow \infty} \phi_n(t) = \phi(t) \implies T(\phi_n(t)) = T(\phi(t))$

Παρ. Ορίζω $T(\phi(t)) = \int_{-\infty}^{\infty} t\phi(t) dt$
π.χ.

$$\phi_1(t) = \frac{1}{t^2 + 1}, \quad \phi_2(t) = \frac{t}{t^4 + 1}$$

$$T(\phi_1(t)) = \int_{-\infty}^{\infty} \frac{t}{t^2 + 1} dt = 44$$

επειδή $T(\kappa_1\phi_1 + \kappa_2\phi_2) = \kappa_1T(\phi_1) + \kappa_2T(\phi_2)$ και $T(\phi_n(t)) \rightarrow T(\phi)$, η T είναι μια κατανομή.

Άλλο παρ. Ορίζω $T(\phi(t)) = \phi(0)$

Αυτή είναι μια κατανομή.

$$T(\kappa_1\phi_1(t) + \kappa_2\phi_2(t)) = \kappa_1T(\phi_1(t)) + \kappa_2T(\phi_2(t))$$

και $\phi_n(t) \rightarrow \phi(t) \implies T(\phi_n(t)) = T(\phi(t))$

Παρ. $T_{h(t)}(\phi(t)) = \int_{-\infty}^{\infty} h(t)\phi(t) dt = \int_0^{\infty} \phi(t) dt$ είναι μία κατανομή.

Παρ. $T_{h(t-t_0)}(\phi(t)) = \int_{-\infty}^{\infty} h(t-t_0)\phi(t) dt = \int_{t_0}^{\infty} \phi(t) dt$ είναι μία κατανομή.

Ορισμός 11.3

Οι κατανομές $T_{f(t)}$ ορίζονται ως εξής:

$$T_{f(t)}(\phi(t)) = \int_{-\infty}^{\infty} f(t) dt$$

και λέγονται **ομαλές** κατανομές.

$T(\phi(t)) = \phi(0)$ Αυτή δεν είναι μία ομαλή κατανομή.

Δηλ. δεν προκύπτει από κάποιο ολοκλήρωμα.

Δεν υπάρχει $f(t)$ τ.ώ $\forall \phi(t) = \int_{-\infty}^{\infty} \phi(t)f(t) dt = \phi(0)$.

Αν υπήρχε τέτοια συνάρτηση, θα λεγόταν $\delta(t)$ η οποία υποτίθεται ικανοποιεί:

$$\int_{-\infty}^{\infty} \phi(t)\delta(t) dt = \phi(0)$$

- Έστω n ομαλή κατανομή

$$T_{h(t)}(\phi(t)) = \int_{-\infty}^{\infty} h(t)\phi(t) dt = \int_0^{\infty} \phi(t) dt$$

- Έστω n μη ομαλή κατανομή

$$T_{\delta(t)}(\phi(t)) = \phi(0)$$

Ερώτημα Ισχύει με την έννοια των κατανομών ότι $T_{\delta(t)}$ είναι η παράγωγος του $T_{h(t)}$;

Ορισμός 11.4

Για ομαλές κατανομές ορίζω την **κατανεμπτική παράγωγο** της $T_{f(t)}$ να είναι $T_{f'(t)}$

π.χ. Αν $f(t) = t$, $T_{f(t)}(\phi) = \int_{-\infty}^{\infty} t\phi(t) dt$, τότε:

$$T_{f'(t)}(\phi) = \int_{-\infty}^{\infty} \phi(t) dt$$

Θεώρημα 11.1

Αν η $T_{f(t)}$ είναι μία ομαλή κατανομή, τότε:

$$T_{f'(t)}(\phi(t)) = -T_{f(t)}(\phi'(t))$$

Απόδ.

$$\begin{aligned} T_{f'(t)}(\phi(t)) &= \int_{-\infty}^{\infty} \phi(t)f'(t) dt \\ &= \left. \phi(t)f(t) \right|_{t=-\infty}^{\infty} - \int_{-\infty}^{\infty} f(t)\phi'(t) dt \\ &= - \int_{-\infty}^{\infty} f(t)\phi'(t) dt \end{aligned}$$

Ορισμός 11.5

Για μη ομαλή κατανομή T ορίζω την παράγωγο κατανομή Ψ ως εξής:

$$\forall \phi : \Psi(\phi) = -T(\phi')$$

Θεώρημα 11.2

Η κατανεμπτική παράγωγος της $T_{h(t)}$ είναι η $T_{\delta(t)}$

Απόδ. Έστω Ψ η καταν. παράγωγος της $T_{h(t)}$.

$$\begin{aligned} \forall \phi : \Psi(\phi) &= -T_{h(t)}(\phi') = \int_{-\infty}^{\infty} h(t)\phi'(t) dt \\ &= - \int_0^{\infty} \phi'(t) dt = -\phi(t) \Big|_{t=0}^{\infty} \\ &= -\phi(\infty) + \phi(0) = 0 \implies \\ \implies \Psi(\phi) &= \phi(0) = T_{\delta(t)}(\phi) \end{aligned}$$

Παρόμοια αποδεικνύεται ότι η καταν. παρ. της $T_{h(t-t_0)}$ είναι η $\delta(t-t_0)$.

Τώρα μας παίρνει να είμαστε χαλαροί και να γράφουμε $\boxed{\frac{dh}{dt} = \delta(t)}$

Ορισμός 11.6

Ο Laplace Μ/Σ της κατανομής T είναι:

$$\mathcal{L}(T) = T(H(t)e^{-st})$$

Παρ. $\mathcal{L}(T_{h(t)}) = T_{h(t)}(h(t)e^{-st}) = \int_{-\infty}^{\infty} h(t)h(t)e^{-st} dt = \int_0^{\infty} e^{-st} dt = \frac{1}{s} = \mathcal{L}(h(t))$

$$\mathcal{L}(T_{\delta(t)}) = T_{\delta(t)}(h(t)e^{-st}) = h(0)e^{s \cdot 0} = 1 = \mathcal{L}(\delta(t))$$

$$\begin{aligned} \frac{d^n x}{dt^n} + a_{n-1} \frac{d^{n-1} x}{dt^{n-1}} + \dots + a_1 \frac{dx}{dt} + a_0 &= b_m \frac{d^m u}{dt^m} + \dots + b_1 \frac{u}{dt} + b_0 u \\ \Rightarrow (s^n + a_{n-1}s^{n-1} + \dots + a_1 s + a_0)X(s) &= (b_m s^m + \dots + b_1 s + b_0)U(s) \end{aligned}$$

$$\Rightarrow X(s) = \frac{b_m s^m + \dots + b_1 s + b_0}{s^n + a_{n-1}s^{n-1} + \dots + a_0}$$

$$\Rightarrow \underbrace{X(s)}_{\text{έξοδος}} = \underbrace{G(s)}_{\text{συνάρτηση μεταφ.}} \cdot \underbrace{U(s)}_{\text{είσοδος}}$$

$$\Rightarrow x(t) = g(t) * u(t) \quad \text{όπου } g(t) = \mathcal{L}^{-1}(G(s)) \text{ είναι η κρουστική απόκριση του συστήματος}$$

Δηλ. $G(s) = X(s)$ όταν $U(s) = 1$, δηλαδή όταν $u(t) = \delta(t)$

$$x(t) = g(t) * u(t) = \int_0^t g(t-\tau)u(\tau) d\tau$$

Κεφάλαιο 12 ΔΕ κ Laplace

Παρ. Να λυθεί η

$$\frac{d^2 y}{dt^2} + 4y = \sin 2t \quad y(0) = 2, \quad y'(0) = 1$$

Λύση

$$\begin{aligned} s^2 Y - s \cdot 2 - 1 + Y &= \frac{2}{s^2 + 4} \\ \Rightarrow (s^2 + 1)Y &= \frac{2}{s^2 + 4} + 2s + 1 \\ \Rightarrow Y &= \frac{2s^3 + s^2 + 8s + 6}{(s^2 + 1)(s^2 + 4)} = \frac{As + b}{s^2 + 1} + \frac{Cs + D}{s^2 + 4} \\ &= \frac{(As + B)(s^2 + 4) + (Cs + D)(s^2 + 1)}{(s^2 + 1)(s^2 + 4)} \\ &= \frac{(A + C)s^3 + (B + 1)s^2 + (4A + C)s + (4B + D)}{(s^2 + 1)(s^2 + 4)} \end{aligned}$$

$$\begin{cases} A + C = 2 \\ B + D = 1 \\ 4A + C = 2 \\ 4B + D = 6 \end{cases} \Rightarrow \begin{cases} A = 2 \\ C = 0 \\ B = \frac{5}{3} \\ D = -\frac{2}{3} \end{cases} \Rightarrow Y(s) = \frac{2s}{s^2 + 1} + \frac{\frac{5}{3}s - \frac{2}{3}}{s^2 + 4}$$

$$\Rightarrow y(t) = 2 \cos t + \frac{5}{3} \sin t - \frac{1}{3} \sin 2t$$

Άσκηση: Παράδειγμα

Να λυθεί η $\frac{d^4 y}{dt^4} - y = 0$
 $y(0) = 0, y'(0) = 1, y''(0) = 0, y'''(0) = 0$

$$s^4 Y - s^3 \cdot y(0) - s^2 \cdot y'(0) - s \cdot y''(0) - y'''(0) - Y = 0$$

$$s^4 Y - s^2 - Y = 0 \Rightarrow Y = \frac{s^2}{s^4 - 1}$$

$$\Rightarrow Y = \frac{A}{s^2 - 1} + \frac{B}{s^2 + 1} = \frac{(A + B)s^2 + (A - B)}{(s^2 - 1)(s^2 + 1)}$$

$$\Rightarrow \begin{cases} A + B = 1 \\ A - B = 0 \end{cases} \Rightarrow Y = \frac{1}{2} \frac{1}{s^2 - 1} + \frac{1}{2} \frac{1}{s^2 + 1} \Rightarrow y(t) = \frac{1}{2} \sinh t + \frac{1}{2} \sin t$$

Άσκηση: Παρ

Να λυθεί η $2\frac{d^2y}{dt^2} + \frac{dy}{dt} + 2y = g(t)$
 $y(0) = y'(0) = 0$

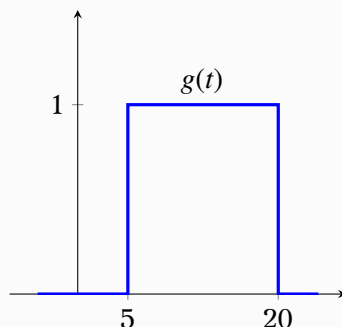

Με τη μέθοδο της παρατήρησης προκύπτει ότι $g(t) = h(t - 5) - h(t - 20)$, άρα $G(s) = \frac{e^{-5s}}{s} - \frac{e^{-20s}}{s}$

$$2s^2Y + sY + 2Y = \frac{e^{-5s} - e^{-20s}}{s} \implies$$

$$Y = \frac{1}{\underbrace{(2s^2 + s + 2)}_{F(s)} \cdot s} (e^{-5s} - e^{-20s}) \implies$$

$$Y = F(s)(e^{-5s} - e^{-20s})$$

$$F(s) = \frac{1}{(2s^2 + 2) \cdot s} = \frac{a}{s} + \frac{bs + c}{\underbrace{2s^2 + s + 2}_{\Delta < 0}} = \frac{(2a + b)s^2 + (a + c) \cdot s + 2a}{s \cdot (2s^2 + s + 2)} \implies$$

$$\begin{cases} 2a + b = 0 \\ a + c = 0 \\ 2a = 1 \end{cases} \implies \begin{cases} b = -1 \\ c = -\frac{1}{2} \\ a = \frac{1}{2} \end{cases} \implies$$

$$F(s) = \frac{\frac{1}{2}}{s} - \frac{s + \frac{1}{2}}{2s^2 + s + 2} =$$

$$\frac{1}{2} - \frac{1}{2} \cdot \left(\frac{s + \frac{1}{2}}{s^2 + \frac{1}{2}s + 1} \right) =$$

$$\frac{1}{2} - \frac{1}{2} \frac{s^2 + \frac{1}{2}}{\left(s + \frac{1}{4}\right)^2 + \frac{15}{16}} =$$

$$\frac{1}{2} - \frac{1}{2} \frac{s + \frac{1}{4}}{\left(s + \frac{1}{4}\right)^2 + \frac{15}{16}} - \frac{1}{2} \frac{\frac{1}{4}}{\left(s + \frac{1}{4}\right)^2 + \frac{15}{16}} =$$

$$\frac{1}{2}h(t) - \frac{1}{2}e^{-\frac{t}{4}} \cos \frac{\sqrt{15}}{4}t - \frac{\sqrt{15}}{30}e^{-\frac{t}{4}} \sin \frac{\sqrt{15}}{4}t = f(t)$$

$$= \frac{1}{2} \left(h(t) - A \sin\left(\frac{\sqrt{15}}{4}t + \phi\right) e^{-\frac{t}{4}} \right)$$

$$Y(s) = F(s)(e^{-5s} - e^{-20s}) \implies$$

$$Y(s) = F(s)e^{-5s} - F(s)e^{-20s} \implies$$

$$y(t) = f(t - 5) - f(t - 20)$$

Άσκηση: Παρ.

$$\frac{d^2y}{dt^2} + 4y = g(t), \quad y(0) = y'(0) = 0$$

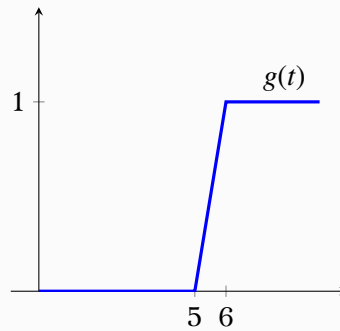

$$g(t) = \begin{cases} 0 & t \leq 5 \\ t - 5 & 5 < t \leq 6 \\ 1 & 6 \leq t \end{cases} = (t - 5)h(t - 5) - (t - 6)h(t - 6)$$

$$G(s) = \frac{e^{-5s}}{s^2} - \frac{e^{-6s}}{s^2}$$

$$(s^2 + 4)Y = \frac{e^{-5s} - e^{-6s}}{s^2} \Rightarrow$$

$$Y = \frac{1}{s^2(s^2 + 4)}(e^{-5s} - e^{-6s}) \Rightarrow$$

$$F(s) = \frac{1}{s^2(s^2 + 4)} = \frac{1}{4} \left(\frac{1}{s^2} - \frac{1}{s^2 + 4} \right) \Rightarrow$$

$$f(t) = \frac{1}{4}t - \frac{1}{8}\sin(2t) \Rightarrow$$

$$y(t) = f(t - 5) - f(t - 6)$$

Κεφάλαιο 13 Μη γραμμικές ΔΕ

$P(t)$ ο πληθυσμός σε χρόνο t

Η εξίσωση εξέλιξης του πληθ.

$$\begin{cases} \frac{dP}{dt} = r(M - P)P \\ P(0) = P_0 \end{cases}$$

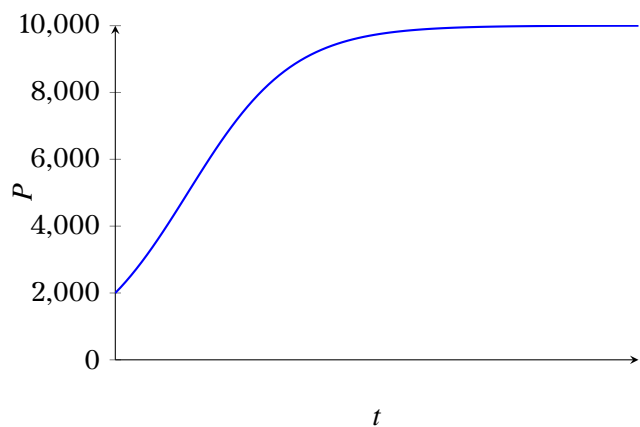

$$\frac{dP}{r \cdot (M - P) \cdot P} = dt \implies$$

$$\int \left(\frac{1}{rMP} - \frac{1}{rM(M - P)} \right) dP = dt \implies$$

$$\frac{1}{rM} \ln P - \frac{1}{rM} \ln(M - P) = rMt + c \implies$$

$$\ln P - \ln(M - P) = rMt + c \implies$$

$$\ln \frac{P}{M - P} = rMt + c' \implies$$

$$\frac{P}{M - P} = ce^{rMt} \xrightarrow{c = \frac{P_0}{M - P_0}}$$

$$\boxed{P(t) = \frac{P_0 M}{P_0 + (M - P_0)e^{-rMt}}}$$

Έχω δύο **σημεία ισορροπίας**, δηλ. τιμές του P τώ $\frac{dP}{dt} = 0$. Αυτά είναι το $P = M$, $P = 0$.

$$\frac{d^2P}{dt^2} = \dots = r(M - 2P) \frac{dP}{dt}$$

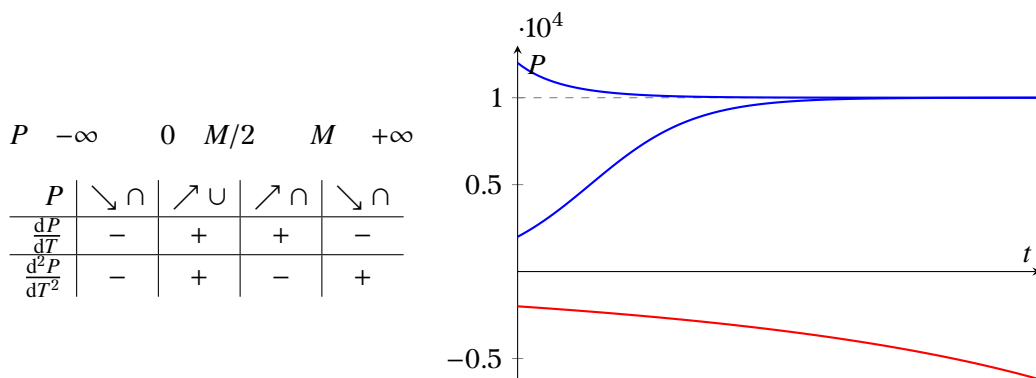

$\frac{dx}{dt} = f(x) \rightarrow 1^{ns}$ τάξης, χρονικά αμετάβλητη

Σκοπός είναι να βρω την ποιοτική της συμπεριφορά με γραφική ανάλυση.

Παρ. Να σχεδιαστούν οι λύσεις της ΔΕ $\frac{dy}{dt} = (y + 1)(y - 2)$ (*)

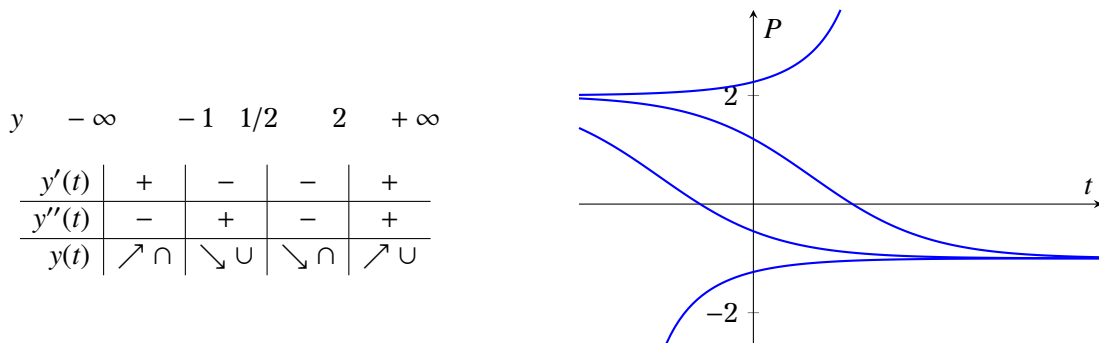

Βλέπω ότι η (*) έχει 2 σημεία ισορροπίας.
 Το $y_1 = -1$ είναι ευσταθές
 Το $y_2 = 2$ είναι ασταθές.

Η συνάρτηση $\frac{dy}{dt} = \sin y$ έχει πλάκα.

13.1

Συστήματα

$$\frac{dx}{dt} = f(x, y)$$

$$\frac{dy}{dt} = g(x, y)$$

π.χ.

$$\frac{dx}{dt} = -y$$

$$\frac{dy}{dt} = x$$

$$\frac{dx}{-y} = dt = \frac{dy}{x} \implies$$

$$x dx = -y dy \implies$$

$$x dx = y dy \implies$$

$$\frac{1}{2} d(x^2 + y^2) = dc \implies$$

$$x^2 + y^2 = 2c$$

Σημεία ισορροπίας

$$\left. \begin{array}{l} \frac{dx}{dt} = -y = 0 \\ \frac{dy}{dt} = x = 0 \end{array} \right| \implies (x_0, y_0) = (0, 0)$$

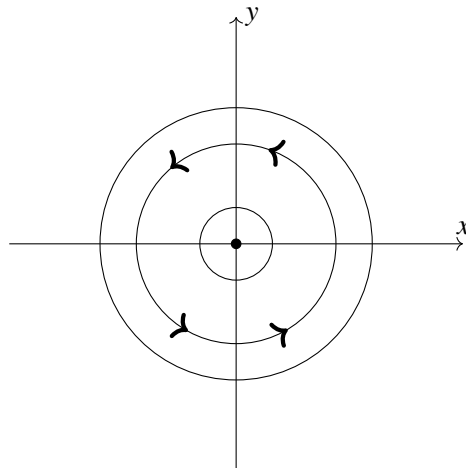

Παρ.

$$\frac{dx}{dt} = -x + y$$

$$\frac{dy}{dt} = -x - y$$

Σημεία ισορροπίας

$$\begin{cases} -x + y = 0 \\ -x - y = 0 \end{cases} \implies (x_0, y_0) = (0, 0)$$

$$\frac{dx}{dy} = \frac{x-y}{x+y} \implies \dots \implies \begin{cases} x(t) = e^{-t} \sin t \\ y(t) = e^{-t} \cos t \end{cases} \implies x^2 + y^2 = e^{-2t}$$

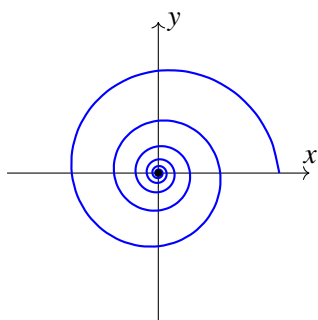

Οι διάφορες λύσεις του συστήματος δε θα τέμνονται ποτέ! Γιατί;

Παρ.

$$\begin{cases} \frac{dx}{dt} = xy \\ \frac{dy}{dt} = x^2 \end{cases} \implies \frac{dy}{dx} = \frac{x}{y}$$

$$\implies x dx - y dy = 0$$

$$\implies x^2 - y^2 = c$$

Σημεία ισορροπίας

$$\begin{cases} xy = 0 \\ x^2 = 0 \end{cases} \implies \text{λύσεις } (0, A)$$

Ευσταθή σημεία ισορροπίας είναι τα $(x, y) = (0, A)$ με $A \leq 0$

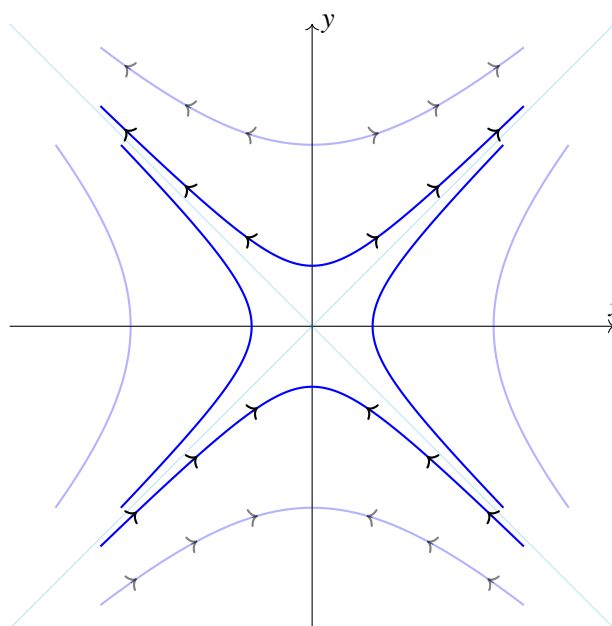

Άσκηση

$$\frac{dx}{dt} = x + y - x \cdot (x^2 + y^2)$$

$$\frac{dy}{dt} = -x + y - y \cdot (x^2 + y^2)$$

$$x \frac{dx}{dt} = x^2 + xy - x^2 \cdot (x^2 + y^2)$$

$$y \frac{dy}{dt} = -xy + y^2 - y^2 \cdot (x^2 + y^2)$$

$$\implies x \frac{dx}{dt} + y \frac{dy}{dt} = x^2 + y^2 - (x^2 + y^2) \cdot (x^2 + y^2)$$

Θέτω $u = x^2 + y^2$

$$\frac{du}{dt} = 2 \cdot (u - u^2) = 2 \cdot u \cdot (1 - u)$$

Για το u σημεία ισορροπίας

$$\begin{cases} u = 0 = x^2 + y^2 & \text{ασταθές} \\ u = 1 = x^2 + y^2 & \text{ευσταθές} \end{cases}$$

Άρα $\forall (x, y) \neq (0, 0)$: $\begin{matrix} x(0) = x_0 \\ y(0) = y_0 \end{matrix} \implies x^2(t) + y^2(t) \rightarrow 1$

$$\begin{matrix} \frac{dx}{dt} = x + y - x \cdot (x^2 + y^2) \\ \frac{dy}{dt} = -x + y - y \cdot (x^2 + y^2) \end{matrix} \left| \begin{array}{l} \text{όταν το } t \rightarrow \infty \text{ γίνεται} \\ \frac{dx}{dt} \simeq \begin{vmatrix} x + y - x = y \\ -x + y - y = -x \end{vmatrix} \end{array} \right. \implies$$

$$x(t) = A(t) \cos(t + \phi_0)$$

$$y(t) = A(t) \sin(t + \phi_0)$$

τ.ώ $A(t) \rightarrow 1$

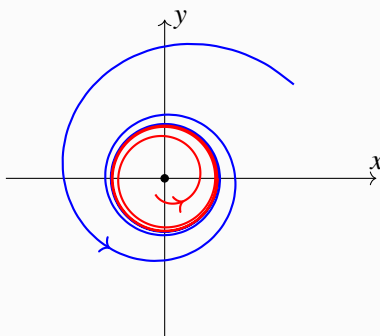

Άσκηση: Το μοντέλο μάχης του Lancaster

$$\frac{dx}{dt} = -ayh(x)$$

$$\frac{dy}{dt} = -bxh(x)$$

$$x(0) = x_0 > 0$$

$$y(0) = y_0 > 0$$

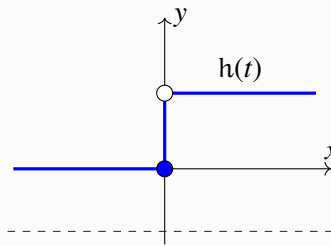

Σημεία ισορροπίας τα $(0, A)$ $A \geq 0$, $(B, 0)$ $B \geq 0$

Επίσης $x(t) \downarrow$, $y(t) \downarrow$

Αφού μένω πάντα στο 1ο 4ημόριο, ας εξετάσω την $\frac{dx}{dt} = -ay \mid \frac{dy}{dt} = -bx \implies \frac{dy}{dx} = \frac{bx}{ay}$

$$\implies ay dy - bx dx = 0 \implies y^2(t) - x^2(t) = c = ay^2(0) - bx^2(0)$$

Αν $y(0) > \sqrt{\frac{b}{a}}x(0)$, νικάει ο Y

Άσκηση: Πρόβατα και κουνέλια

$$\frac{dx}{dt} = (a - by)x \cdot h(x)$$

$$\frac{dy}{dt} = (m - nx)y \cdot h(x)$$

$$x(0) = x_0, y(0) = y_0 > 0, a, b, m, n > 0$$

$$\frac{\frac{dx}{dt}}{\frac{dy}{dt}} = \frac{(a - by)x}{(m - nx)y} \implies \frac{m - nx}{x} dx = \frac{a - by}{y} dy$$

Έστω $y < a/b \implies \frac{dx}{dt} > 0 \implies x(t) \uparrow$

Έστω $x < m/n \implies \frac{dy}{dt} > 0 \implies y(t) \uparrow$

Άσκηση: Κουνέλια και αλεπούδες

$$\frac{dx}{dt} = (a - by) \cdot x$$
$$\frac{dy}{dt} = (-m + nx) \cdot y$$

Ίδιες συνθήκες

$$y < \frac{a}{b} \implies x \uparrow$$
$$y > \frac{m}{n} \implies y \uparrow$$

Ποτέ δε θα χτυπήσουμε πάνω στους απορροφητήρες.

$$\frac{-m + nx}{x} dx = \frac{a - by}{y} dy$$
$$\implies \frac{y^a}{e^{by}} = \kappa \cdot \frac{e^{nx}}{x^m}$$